

SINBOLLO IMI BANK

CREDITE PERSONALE

Perioada de creditare până la 10 ANI

Destinația creditului

NU TREBUIE JUSTIFICATĂ față de Bancă

Informații suplimentare ARAD, B-dul Revoluției, Nr. 88 TELEFON: 280.503, 280.547

ADEVĂRUL

Cotidian independent Arad

ASTRA
ASTRA VAGOANE CĂLĂTORI
 Singurul producător de confort din domeniu
 Str. Petru Rareș 1-3
 Tel: 233.651 Fax: 258.168
 e-mail: astra.calatori@astrac.rdsar.ro

Anul XVII, nr. 4500

24 pagini + Supliment TV

VINERI, 22 APRILIE 2005

6.000 lei/0,60 lei noi

Publicație auditată de BRAT Tiraj mediu zilnic vândut: 27.845

adevarul@arad.ro; adv.pub@arad.ro

http://adevarul.arad.ro

Bine ar fi să greșim...

Mircea Dorgoșan

La ora la care scriu aceste rânduri, prima zi a mult așteptatului Congres al PSD s-a încheiat. Zic mult așteptatului deși, mai corect spus, ar fi fost mult mediatizat pentru că de așteptat nu prea ai ce să aștepti de la cei care nu ne declară război americanilor sau nu ne învadează marșlenii, Ion Iliescu are toate șansele să fie ales președinte al partidului. Și probabil că la data la care apare acest comentariu poate că el este deja noul (vorbă fie) președinte al PSD.

Ce-i drept că unul dintre liderii tăcuți ai PSD-ului - l-am numit pe fostul ministru al Finanțelor, Mihai Tănăsescu - declara mai deunăzi că „s-ar putea ca Ion Iliescu să nu candideze la șefia partidului”. Pentru care motive nu ni se spune, dar chiar dacă ni s-ar fi spus tot nu le lua cineva în seamă. Pentru că nimeni nu crede că Ion Iliescu va lăsa să-i scape acest prilej după ce, de câteva luni bune de zile, de când a plecat de la Cotroceni, numai asta face: dă ordine sau poartă în stânga și-n dreapta precum în propria-i ogradă. Ca un cocoș plin de semeție, deși conform statutului cel puțin până ieri, deci până la Congres, cocoș, adică președinte era încă Adrian Năstase. Dar și-a găsit cine să-i atragă atenția sau să-l contreze, tocmai Adrian Năstase, omul căruiu îi e frică și de umbra sa, darmita de Ion Iliescu!

N-am nimic, cum n-am avut niciodată nimic cu Ion Iliescu, rolul său în perioada imediat următoare Revoluției fiind unul discutabil și disputabil, dar indiferent ce rol a avut până acum este clar că la ora actuală el nu mai poate juca nici un rol. Și nu mai poate juca pentru că suntem în 2005, nu în 1989, și care cere alți oameni, alți lideri și mai ales o altă mentalitate și un alt mod de a gândi. Exact de ceea ce Ion Iliescu, cu toate strădanile sale, se vede limpede că nu este capabil. Că nu poate. Și nu poate pentru că el aparține unei alte lumi, o lume care a apus de câteva ani buni.

(Continuare în pagina 6) ->

De la trimisul nostru la București, Daniel Albu

Congresul PSD - marcat de incertitudine



Congresul PSD care s-a desfășurat ieri la Sala Palatului din București a întrunit un număr de aproape 1553 de delegați.

Ion Iliescu și Adrian Năstase au sosit împreună la lucrările Congresului PSD și au fost întâmpinați de mai mulți membri de partid dornici să le strângă mâna. În schimb, Mircea Geoană, contracandidatul lui Ion Iliescu la președinția partidului nu s-a bucurat de același tratament din partea social-democraților, intrarea acestuia în Sala Palatului trecând aproape neobservată.

Organizația PSD Arad a fost reprezentată de 20 de delegați, opt dintre aceștia - Dimitrie Muscă, Ionel Dat, Alexandra Braica, Constantin Buzatu, Gheorghe Chiper, Dan Ungureanu, Părv Alexandru și Florin Remetan - candidând pentru un loc în Consiliul Național. La comisia de arbitraj și integritate morală a candidat Teodora Hotăran, iar pentru comisia economică, Ioan Cuzman.

(Continuare în pagina 6) ->

Internet prin INTERNEXt

Acces liber, fără parolă!
Trafic nelimitat!

0870-22-1234

Tarife fără TVA:

8-20.....3,52 eurocent/min

20-8.....1,98 eurocent/min

info: 0257-28.53.53 www.inext.ro

Leul nou s-a arătat la față

Seamănă cu euro, dar nu face cât el

● Prof. dr. Silviu Cerna: „Leul nou marchează terminarea unei perioade de inflație și intrarea într-o perioadă de stabilitate”

După antrenamentul pentru procesul tăierii zerourilor, început la 1 martie, adică afișarea duală a prețurilor, Banca Națională a arătat românilor și noile bancnote și monede care vor fi puse în

circulație începând cu 1 iulie. Dacă monedele (1, 5, 10, 50 bani) au, din motive lesne de înțeles, dimensiuni diferite de ale centilor, bancnotele (1, 5, 10, 50, 100 și 500 lei) au aceleași

dimensiuni cu bancnotele euro, culori și grafică similare cu ale vechilor bancnote înlocuite, dar evident, valori diferite.

Doru Sava

(Continuare în pagina 10) ->

Alexa Total Instal autorizat ISCIR
 execuționăm și montăm **Vaillant** ferestrele verticale
 Centrale 100% Germane! Nr. 1 în Europa!
 alegem produse și servicii de calitate!

S.C. CORLEONE SRL
 Angajează
 - Sudori
 - Zidari
 - Electrician
 - Electrician-auto
 Informații telefon
 0788-318580 - 259497
 0788-340777
 (c. 1146/2005)

Premiile de fidelitate „Adevărul” pe luna aprilie

S-au abonat și au câștigat

● Invitatul principal al tragerii la sorti din această lună a fost domnul Iosif Matula, noul președinte al Consiliului Județean Arad

Pag. 3



Foto: V. Muscă

ABONAZĂ-TE LA ADEVĂRUL
 PENTRU CA TU SĂ FII BINE INFORMAT!
 Abonamente se pot face în orice punct de vânzare de presă sau la factorii poștali, cu și la oficiile poștale din fiecare localitate.
 Prețul abonamentului este de 100.000 lei/10 lei noi

La închiderea ediției Stare de alertă în municipiu!

● O sută de oameni - evacuați din locuințele gata să se surpe

Ieri seară, Comisia Județeană pentru Intervenție în caz de Dezastre s-a întrunit în regim de urgență pentru declararea stării de alertă în municipiu, măsură agreeată de prefectul Cristian Stragea, după o consultare cu ministrul Vasile Blaga.

Sorina Ambruș

(Continuare în pagina 9) ->

ALGLASS TAMPLARIE DIN ALUMINIU SI PVC
 calitate germana preturi romanesti
 NU ARUNCA BANII PE ALTA FEREASTRA!
 REDUCERE 15%

Meditația zilei
 Legea este ocrotitoarea
 celor lipsiți de apărare.
 (Fr. Schiller)

Calendar

Astăzi, Soarele răsare la ora 6 și 21 minute și apune la ora 20 și 08 minute. Au trecut 111 zile din acest an. Au mai rămas 254 de zile până în 2006.

Praznicul zilei: Biserica ortodoxă: Cuv. Teodor Sicheotul; Sf. Ap. Natanail; Biserica greco-catolică: Teodor Sicheotul, Natanail; Biserica catolică: Soter și Caius; Leonida.

A venit barza!



La Arad: Dănilă Alexandru-Ciprian, Biszak Monika-Luliana, Mitre Octavian, Bozsoki Gheza-Romeo, Gabor Rupi-Mihai

Au plecat dintre noi

Săbău George (1924), Cioarsa Uros (1914), Mihuț Pavel Ioan (1947), Câmpan Amelia (1917), Rus Ecaterina (1930), Despotovici Gheorghe (1938), Covan Sofia (1928), Barabaș Felicia (1953)

Teatre

T. S. A. „Ioan Slavici” prezintă azi, 22 aprilie, ora 20, la sala Studio piesa „Atenție la viața ei” de Martin Crimp, regia Peter Kerek.

Teatrul de Marionete prezintă duminică, 24 aprilie, ora 11, piesa „Regele Cerb” de Carlo Gozzi.

„Adevărul” vă ascultă

La telefonul dimineții, 280944, între orele 9,00-12,00

Venirea primăverii aduce cu ea, pe lângă bucurie, și anumite probleme. Mai mulți cetățeni din comuna Cermei ne-au contactat la redacția ziarului pentru a se plânge din cauză că s-au tăiat, din dispoziția primarului, mai mulți copaci. „Cum se poate ca tocmai acum primăvara să se taie copacii? În loc să avem un centru frumos, noi tăiem copacii, chiar așa...”

Pentru a afla cu exactitate ce se întâmplă în Cermei, l-am contactat pe domnul viceprimar Petre Pitaș, care a declarat: „Copacii în cauză erau uscați, crengile cădeau pur și simplu din ei. Dacă nu îi tăiam se putea întâmpla orice, plus că nu erau arbori cu care să te lauzi. În locul lor vom planta alții, tineri, și vom face un parc cu flori viu colorate, pentru a putea avea un centru cât mai frumos.”

Cristian Voicin și Florian Roibu vor să aducă mulțumiri Inspectoratului de Poliție Arad, în special inspectorului de poliție Florian Oneș și subcomisarului Ioan Hagea, care au dat dovadă de operativitate și

profesionalism. „Acești doi domni ne-au ajutat să ne recuperăm un prejudiciu de 54 milioane lei.”

Redactor de serviciu,
Florin Ghilintă

La telefonul după-amiezii, 280003, între orele 15,00 - 18,00

Mai mulți arădeni pensionari sunt nemulțumiți de faptul că Centrala Electrică de Termoficare (CET) Arad nu sistează furnizarea energiei termice. Printre aceștia se află și Iosif Barbu din cartierul Aurel Vlaicu, sosit ieri la redacție pentru a se interesa când se va opri căldura. „Acum că s-a mai încălzit nu mai avem nevoie de căldură. Și nu îi cazul să o plătim dându-i drumul pe fereastră. Pentru că nu toată lumea poate să oprească agentul termic de la bloc. De aceea aș dori ca CET să se ocupe de această problemă”.

Răspuns: Conducerea Centralei Electrice de Termoficare a făcut o încercare de oprire a energiei termice, dar având în vedere că vremea a început să dea semne de răcire, pentru următoarea perioadă s-a renunțat la oprirea ei. În cazul în care vremea se va încălzi, furnizarea energiei termice va fi sistată.

Redactor de serviciu, **Nadia Bodran**

Meteo

Vremea va fi în general instabilă în cursul zilei, cu cerul mai mult noros. Vor cădea ploici ce vor avea și caracter de aversă, însoțite de descărcări electrice și intensificări de vânt. Izolat, cantitățile de apă căzute pot depăși 10-15 l/m. p. În cursul nopții, vremea se va ameliora sub aspectul precipitațiilor și se va răci. Cerul va deveni variabil. Vântul va sufla moderat din nord. Dimineață vor fi condiții de formare a brumei și, local, ceață.

Temp. max.:
 8 la 12° C.
Temp. min.:
 0 la 4° C.

POLARIS M HOLDING
 M. Eminescu, Nr. 5
 Tel. 0257.219.300 www.polaris.ro
 Fax.: 0257.368.677 office@polaris.ro



www.polaris.ro
 împreună pentru un oraș mai bun!

Rețeta zilei Drob de ciuperci

Ai nevoie de: 1 cană de orez fiert în 2 căni de apă, 1/2 kg ciuperci, 1 cană de nuci măcinate, 1 lingură de făină, 2-3 linguri de pastă de roșii (sau 1 cană bulion), 1 cană pesmet, 1 lingură Vegeta, 1 linguriță de busuioc uscat, coriandru și sare după gust.

Cum procedezi: Cureți și speli ciupercile, le tai mărunt și le pui să se călească împreună cu o ceapă albă. Apoi amesteci cu orezul fiert, nucile, făina, pasta de roșii, pesmetul și condimentele. Ungi cu ulei o tavă de chec, presari pesmet și torni amestecul. Dai la cuptor, la foc potrivit până ce se rumenește. Îl lași să se răcească în tavă și apoi îl scoți și îl tai.

CURȘUL VALUTAR

VALORI ÎNREGISTRATE IERI, 21 APRILIE 2005 Astăzi

| Denumirea valutei | BNR | | BCR | | BRD | | SAN PAOLO IMI BANK | | Banca Românească | | Banca Romexterra | | Alpha Bank | | Casa Schimb Luxor | | |
|-------------------|-------------------|-------------------|-------------------|-------------------|-------------------|-------------------|--------------------|-------------------|-------------------|-------------------|-------------------|-------------------|-------------------|-------------------|-------------------|---|--|
| | C | V | C | V | C | V | C | V | C | V | C | V | C | V | C | V | |
| Euro | 36211 (3,6211) | 35900 (3,5900) | 36700 (3,6700) | 35870 (3,5870) | 36770 (3,6770) | 35700 (3,5700) | 36620 (3,6620) | 35950 (3,5950) | 36650 (3,6650) | 35900 (3,5900) | 36700 (3,6700) | 35850 (3,5850) | 36700 (3,6700) | 35900 (3,5900) | 36100 (3,6100) | | |
| Dolar S.U.A. | 27650 (2,7650) | 27500 (2,7500) | 28300 (2,8300) | 27320 (2,7320) | 28180 (2,8180) | 27350 (2,7350) | 28320 (2,8320) | 27397 (2,7397) | 28189 (2,8189) | 27380 (2,7380) | 28110 (2,8110) | 27350 (2,7350) | 28150 (2,8150) | 27550 (2,7550) | 27850 (2,7850) | | |
| Forint | 146 (0,0146) | 130 (0,0130) | 160 (0,0160) | 139 (0,0139) | 151 (0,0151) | 140 (0,0140) | 152 (0,0152) | - | - | 143 (0,0143) | 149 (0,0149) | - | - | 145 (0,0145) | 148 (0,0148) | | |

ADEVĂRUL
 Cotidian independent Arad

Editor: S.C. ADEVĂRUL Arad S.R.L.
 COD FISCAL R 1681938 • COD SICOMEX 19.604 • CERTIFICAT / 02/1886 / 31 X 1991 • COD SIRVES 020956601 • ISSN 1220 - 7489

Consiliul de administrație: președinte - MIRCEA DORGOȘAN, telefon 281802, 280625; vicepreședinte - MIRCEA CONTRAȘ, telefon 280854; membri: LIZICA MIHUȚ, telefon 280070, ȘTEFAN TABUIA, telefon 280854, MIRCEA ȚIȘCĂ, telefon 280904.

Colegiul de redacție: ȘTEFAN TABUIA (redactor-șef), telefon 280854; MARCEL CÂNCIU (șef secție foto), telefon 281701; ALEXANDRU CHEBELEU (șef secție sport), telefon 281701; GABRIELA GROZA (secretar general de redacție), telefon 280854; VASILE FILIP (șef secție cultură-învățământ-tineret), telefon 280003; IOAN IERCAN (șef secție politică), telefon 280943; TRISTAN MIHUȚA (șef secție probleme sociale - investigații), telefon 281855; DORU SAVA (șef secție economic), telefon 281738; NICOLAE OPREAN (șef secție actualități), telefon 280003; MIRCEA ȚIȘCĂ (șef secție publicitate), telefon 280904; MIRCEA CONTRAȘ (vicepreședinte al consiliului de administrație), telefon 280854; MIRCEA DORGOȘAN (președinte al Consiliului de administrație), telefon 281802, 280625.

Redacția și administrația: 310130 Arad, Bd. Revoluției nr. 81. Telefoane: SECRETARIAT - 281802, fax 280655, 280625; ADMINISTRAȚIE - CONTABILITATE - 281797; MICA PUBLICITATE - 210775; MAREA PUBLICITATE - 280904; CLUBUL PRESEI - 280989.

Tiparul executat la S.C. MEDIAGRAF S.A. ARAD, str. Fetească F.N., telefon 250902; fax 250920

Adresă Internet <http://adevarul.arad.ro>

Cinematografe DACIA: Dă-te mare și tare (SUA):

11; 13,30; 16,00; 18,30; 21

Horoscop

Vineri, 22 aprilie

Berbec (21.03.-20.04). Veți câștiga ceva bani prin intermediul serviciului, ceea ce vă va ajuta să achitați unele facturi.

Taur (21.04.-20.05). O anumită persoană din anturajul dvs. vă va ajuta într-o problemă legată de serviciu.

Gemeni (21.05.-20.06). Nu este o zi favorabilă deciziilor, așa că nu luați hotărâri care v-ar putea afecta mai târziu.

Rac (21.06.-22.07). Astăzi veți împărtăși cu un prieten bun intimitatea și veți afla un adevăr care vă va determina să vă schimbați unele planuri.

Leu (23.07.-22.08). Vă simțiți atras de o persoană mai în vârstă decât dvs.

Fecioara (23.08.-22.09). Vă cuprinde o stare de melancolie care vă va părăsi abia spre seară, când vă veți afla în compania prietenilor.

Balanța (23.09.-22.10). Un motiv de bucurie va fi așezat faptul că veți cumpăra un lucru pe care vi l-ați dorit foarte mult.

Scorpion (23.10.-21.11). Sunteți preocupat de unele obiective pe termen lung, însă cineva se opune proiectelor dvs.

Săgetător (22.11.-21.12). Urmați-vă instințul și nu vă lăsați influențați de cineva care încearcă să vă convingă de ineficiența planurilor dvs.

Capricorn (22.12.-19.01). Împărtășiți-vă gândurile și sentimentele intime persoanei iubite, mai ales că vă bucurați împreună de o realizare importantă.

Vărsător (20.01.-20.02). Este posibil să primiți un cadou sau să întrețineți o negociere care se va derula în favoarea dvs.

Pești (21.02.-20.03). Sentimentele pe care le nutriți față de persoana iubită vă sunt împărtășite, fapt care vă încurajează și vă umple de energie.

Utilitare

PRIMĂRIA MUNICIPIULUI
 Program de relații cu publicul (camera 5) luni-vineri între orele 8-20. Tel. 284.744, tel. centrală 281.850.

PIEȚE, TÂRGURI
 Astăzi este zi de piață la Ineu, Lipova, Covăsânt, Mișca, Moneasa, Șepreus, Șimand, Vladimirescu, Șeritin. Tot astăzi se organizează târguri săptămânale la Ineu, Șepreus, Șimand.

FARMACII DE SERVICIU
 • Farmacia REMEDIUM Arad, B-dul Revoluției nr. 52-54. Program luni-vineri: 7,30-20,00, sâmbătă 8,00-14,00. Telefon 233.195. Eliberăm rețete compensate și gratuite.
 • Farmacia „OMNIAFARM”, Calea Aurel Vlaicu, Bl. Z28, cu program zilnic de la orele 8,00-22,00. Telefon 271.724. Eliberează rețete gratuite și compensate.
 • Farmacia MELISSA - medicamente alopate și homeopate. Onorăm și rețete gratuite și compensate. Tel. 219.588, Micălaca, str. Abrud nr. 80, bl. 219. Orar: luni-vineri 8-20, sâmbătă 9-16.
 • Spitalul Clinic Județean Arad are un nou număr de telefon: 0357/407200

NEUROLOGIE
Cabinet medical Aurel BERHECI, Doctor în Medicină.
 Terapia durenilor din neuropatii trenante: Infiltratii atraumatice; Profilaxia atacurilor cerebrale, pareze și paralizii. Consultații: Luni - Vineri: 10-12; Marti - Joi: 14-17. Calea Romanilor 18, bloc B2-4. Tel. 0257/284639.

URGENTE STOMATOLOGICE
 • Urgente stomatologice în sistem privat. B-dul Revoluției nr. 62, zinic 8-12; 14-20, sâmbătă 9-12. Telefon: 256665.
 • Asigură Cabinetul din str. Crișan (în spate la Gionelli).

UROLOGIE
 Cabinet urologie (în clădirea Policlinicii Municipale). Program zilnic, inclusiv sâmbăta, între orele 9-12, telefon 213036.

OFTALMOLOGIE
 Cabinet Dr. Turlea Magdalena, medic primar oftalmolog, oferă consultații oftalmologice, prescriere și prelucrare computerizată de ochelari, lentile de contact, ochelari de soare etc. Str. Miron Costin, bl. 9 (lângă „Casa Albă”), tel. 253.523.

DISPENSAR VETERINAR
 Dispensarul veterinar din Aradul Nou efectuează zilnic, orele 8-16 (sâmbăta 8-12 și duminica) examen trichineloscopic, vaccinări antirabice și sterilizări câini-pisici, însămănțări artificiale. Telefon 287.298.
 Dispensar veterinar din Curțici: examen trichineloscopic, vaccinări, tratamente, consultații, la toate speciile de animale. Telefon 464.145

INTRERUPERI DE CURENT
 Vineri, 22 aprilie, h 9-14: Calea A. Vlaicu Bl. X26
 În județ: h 9-18: Conop centru; Săvărsin-Vinești: total h 9-19: Cheimac, Belotint, Hălăiș, Vărădia, Căprioara; parțial h 9-15: Sederhat, Bodrog

CITIRE APOMETRE
 Vineri, 22 aprilie: Egalității, Doinei, Războieni, Răzvan, Orient, Gara Postei, Orion, Satelit, Cometei, Timotei Cipariu, Privighetorii, Rozelor, Cocorilor, Peinului, Grivitei fără soț, Gh. Doja fără soț, E. Murgu, Cpt. Ignat, Dorobanților, Bădea Cărtan, N. Alexici (Brumărel), Mucius Scaevola, Preparandiei, Metianu, Românilui, Piața Catedralei, Academia Teologică, Mihai Eminescu, Simion Balint, Aron Cotruș, Revoluției fără soț, Blajului, Sabin Drăgoi, Bolintineanu, Traian Moșoiu, Alecu Russo, Carol Davila

ADMINISTRAȚIA FINANTELOR PUBLICE
 Administrația Finanțelor Publice a municipiului Arad: Asistență contribuabil - telefon 280.633, 280.733, int. 198 (persoane fizice) și 129 (persoane juridice) int. 166 (relații publice) între orele 9,00-17,00. Informații suplimentare la www.finantearad.ro

ÎNREGISTRĂRI ÎN CAZ DE DECES
 Biroul de Stare Civilă - decese face înregistrări după următorul program: sâmbătă și duminică, între orele 9,00-11,00. Tel. 281.850.

TELEFOANE DE URGENȚĂ
POMPIERI 981; 251.212
AMBULANȚĂ ARAD - 961 sau 251.313
POLIȚIE: 955
 Numărul de centrală telefonică al I. J. P. (Inspectoratul Județean de Poliție) Arad: 207.100.
S. C. DISTRIGAZ-NORD S. A. TÂRGU MUREȘ
 Sucursala de Distribuție a Gazelor Naturale Arad, Dispeceratul permanent - telefon 218.928; 256.928
DERANJAMENTE CURENT ELECTRIC
 Tel. 235.991
VERIFICARE METROLOGICĂ ȘI REPARAȚII CONTOARE APĂ: 255.274; 0723-343.976
S. C. SALUBRITATE S. A. ARAD
 Dispecerat între orele 7,00-19,00. La telefonul: 280.873.
INFORMAȚII CFR 231.777
PROTECȚIA CONSUMATORULUI
 B-dul Revoluției, nr. 50. Telefon: 257.049
DIRECȚIA DE SĂNĂTATE PUBLICĂ - serviciul de permanență: 254.438
GARDA FINANCIARĂ: B-dul Revoluției nr. 79, telefon: 280.971
INSPECTORATUL TERITORIAL DE MUNCĂ ARAD
 Str. Episcopiei nr. 11-13, tel.: 211.762, 211.862, 257.251
AGENȚIA JUDEȚEANĂ PENTRU OCUPAREA FORȚEI DE MUNCĂ
 Str. Călugăreni nr. 1A, telefon 211.791, 281.998
POLIȚIA DE FRONTIERĂ: tel.: 959
CORPUL GARDIENILOR PUBLICI tel.: 280.557

Comenzi taxi

- ALFA PLUS 949; 349.349
- TAXI ALFA 945; 22.88.88; 25.25.26; 0723-200.301; 0745-50.60.70
- TAXI ARAD 244.244; 274.444; 445.445; 0722-755.440
- STAR 212.222; 0722-361.011; 0745-645.645
- FAVORIT 280.000; 281.111; 0740-083.333; 0724-409.992
- EUROPA 275.555; 0723-677.555; 0744-828.163
- VALI DIESEL 280.705; 280.100
- MIRCO MILI 230.530; 230.730; 0740-152.828; 0723-062.366
- DELMAR 229.220
- TAXI VERBIȚĂ 0726.336.969; 0741.200.300; 944

La cinci ani de la o privatizare de succes Grupul „Astra Vagoane Călători-Aris” se extinde în țară

Azi, angajații și acționariatul fabricii arădene de vagoane călători aniversază cinci ani de la privatizarea care a salvat în 2000 uzina de la faliment. A urmat la scurt timp și achiziționarea fabricii de strunguri, luând astfel ființă GRUPUL DE FIRME ASTRA VAGOANE CĂLĂTORI-ARIS ARAD. Ulterior s-a alăturat aceluiași grup societatea SIRV CARANSEBEȘ, iar în urmă cu câteva zile acționarii grupului și-au făcut un frumos „cadou” - la ceas aniversar - cumpărând

Societatea de Întreținere și Reparații Vagoane CFR - SIRV TITU S.A. Contractul de vânzare-cumpărare a fost semnat la 12 aprilie, iar de luni 18.04.2005 fabrica a intrat în proprietatea acționarilor grupului arădean.

Momentul va fi marcat azi la ASTRA VAGOANE CĂLĂTORI cu prime acordate salariaților, în forțate de merite, precum și anumite cadouri... „surpriză” unora dintre angajați.

F. Truș

Astăzi SIF-urile sunt suspendate de la tranzacționare

Deoarece astăzi și mâine SIF-urile au prevăzut desfășurarea ședințelor ordinare anuale AGA, ca în fiecare an tranzacționarea pe Bursă a acțiunilor acestora va fi suspendată. Pe ordinea de zi a Adunărilor generale ale acționarilor se află discutarea rezultatelor financiare pe anul trecut, descărcarea de gestiune a administratorilor, numirea Consiliilor de administrație, aprobarea bugetului de venituri și cheltuieli etc.

De asemenea, vor fi suspendate de la tranzacționare, din aceleași motive acțiunile altor opt companii listate.

D.S.

Ziua Fortelor Terestre

Astăzi, între orele 10-11, în Garnizoana Arad va avea loc un ceremonial militar și religios, urmat de depuneri de coroane la Monumentul ostașilor români din Piața Avram Iancu, la care sunt invitați să participe și arădenii.

Acest eveniment este prilejuit de prăznuirea Sfântului Mare Mucenic Gheorghe, patronul spiritual al celei mai reprezentative categorii de forțe ale Armatei României, fapt care a făcut ca 23 aprilie să fie consacrată „Ziua Fortelor Terestre”.

N. O.

Satul Bulci - înconjurat de ape

Consiliul Județean le-a oferit oamenilor pâine și apă minerală

Președintele Consiliului Județean Arad, Iosif Matula, s-a deplasat, ieri după-amiază, însoțit de consilierul Ion Micureșcu și șeful de cabinet Ciprian Luca, în satul Bulci, din comuna Bata, izolat din cauza ploilor căzute în ultima perioadă, care au scos Mureșul din matcă. Zeci de hectare de teren sunt sub ape, iar drumul de acces spre Țela, cel mai apropiat sat, poate fi străbătut doar cu tractorul, acum că râul a început să se retragă câte puțin. Cu toate aceste aspecte oamenii din Bulci sunt familiarizați, pentru că astfel de evenimente se întâmplă aproape în fiecare primăvară și toamnă, mai ploioase. Asta nu i-a făcut însă să se obișnuiască pe deplin și încă așteaptă o soluție salvatoare, care nu prea există.

Încă de luni, cei 145 de localnici, câți au mai rămas în satul năpăstuit, au rămas fără apă potabilă pentru că fântânile au fost și ele inundate, iar pâine n-au mai văzut de patru zile. Președintele Consiliului Județean a dorit să ajute comunitatea din Bulci cu apă minerală și pâine, care au putut ajunge în sat doar transportate cu tractorul, vehicul în care s-au

îmbarcat atât reprezentanții presei, cât și delegația CJA, în frunte cu Iosif Matula.

De fapt, aceasta este singura modalitate pentru a ajunge, deocamdată, la oamenii izolați, și chiar și așa, să străbați cei patru kilometri prin apa ce depășește jumătate de metru, este o adevărată aventură. În cele din urmă, cei 400 de litri de apă minerală și cele 150 de pâini au fost descărcate și împărțite localnicilor, care s-au înghesuit la fostul magazin sătesc să discute cu reprezentanții județului. Ei au solicitat președintelui CJA sprijin pentru confecționarea unei bărci, care le-ar fi de mare ajutor în astfel de situații.

„Am hotărât să venim cu acest mic sprijin, pentru că, în asemenea situații, oamenii trebuie să simtă că le poartă cineva de grijă. În privința bărcii pe care au solicitat-o, am rugat primăria să se ocupe de acest aspect, mai ales că zona nu duce lipsă de lemne pentru o astfel de investiție. Trebuie găsit un constructor autorizat, iar dacă autoritățile locale se interesează, barca ar putea fi gata cât de repede”, a precizat președintele Iosif Matula.

Sorina Ambruș



Dezbateri

Proiectul Legii pentru combaterea evaziunii fiscale

În data de 22.04.2005, de la ora 12.00, se va desfășura la sala de curs a C. E. C. C. A. R., din Arad, Bd. Revoluției nr. 92, dezbaterile proiectului Legii pentru prevenirea și combaterea evaziunii fiscale. Sunt invitați să participe la dezbateri membri, experți contabili și contabili autorizați înscrși în Tabloul Corpului.

Anunțăm în același timp că examenul de aptitudini în vederea accesului la calificarea de expert contabil și contabil autorizat, sesiunea 2005, se va organiza și desfășura în zilele de 11 și 12 iunie 2005 în București, la nivelul Departamentului de organizare a stagiului și dezvoltare profesională. De reținut că persoanele care îndeplinesc condițiile prevăzute de Regulamentul privind efectuarea stagiului și examenul de aptitudini vor depune la sediul filialei documentația pentru înscriere până la data de 20 mai 2005.

Pentru candidații înscrși la examen până la data de mai sus pregătirea deontologică se va desfășura în zilele de 26-27 mai 2005.

Luna viitoare „plânta” Cozmin Gușă va PIN-ul și la Arad

Ieri, președintele Partidului Inițiativa Națională, Cozmin Gușă, a fost prezent la Arad, unde s-a întâlnit, conform declarației sale, cu mai multe persoane, în vederea alcătuirii unui nucleu care va avea ca sarcină înființarea organizației PIN. Până acum au fost alcătuite nuclee în 10 municipii reședințe de județ. În privința Aradului, nucleul va fi „bătut în cuie” în decursul lunii viitoare, când Gușă va fi din nou prezent în orașul nostru.

Chestionat asupra persoanelor cu care a discutat, liderul PIN a refuzat să dea nume, dar a specificat că nu este vorba despre persoane publice cunoscute.

Avertisment pentru Bănescu!

În cursul zilei de ieri, PIN, prin intermediul lui Aurelian Pavelescu, a lansat un „avertisment” către președintele Traian Bănescu, în care se arată că decizia luată în cazul „Flota”, (cererea de disjungere în virtutea imunității președintelui) este anticonstituțională și ar trebui să nu fie acceptată de către președinte. „Cred că președintele Bănescu nu este vinovat și tocmai de aceea nu trebuie să accepte o hotărâre anticonstituțională”, a declarat Gușă, care l-a mai acuzat pe Bănescu că dă dovadă de slăbiciune și de lipsă de comunicare în

mai multe cazuri cum ar fi cel al ziaristilor răpiți în Irak. „Dacă cunoști placa turantă a infracționalității în România și nu acționezi, înseamnă că ai o problemă, că Iliescu îți cunoaște perfect dosarul”. Dealtfel, Gușă a declarat că a plecat din PD pentru că „Bănescu mi-a promis că nu colaborează cu Iliescu și a colaborat”. Întrebat prin ce s-a concretizat această „colaborare”, a răspuns că după alegeri Bănescu nu l-a atacat pe Iliescu niciodată, iar acesta, care împreună cu alți PSD-iști de frunte ar trebui judecați și condamnați, nu pășea nimic.

Simion Todoca

În opinia consilierului Rodica Borza Creditul BERD taie investițiile pentru 25 de ani

În cadrul conferinței de presă de ieri, susținută la Consiliul Județean Arad, consilierii Rodica Borza, Gheorghe Curta și Attila Duca (primii doi consilieri municipali, al treilea consilier județean) au criticat, în termeni duri, activitatea administrației arădene.

În primul rând, Rodica Borza a dorit să tragă un semnal de alarmă cu privire la lipsa de transparentă manifestată de către conducerea Primăriei Arad în chestiuni deosebit de importante pentru orașul nostru. „Cu toate că eu sunt consilier municipal, vă spun cu toată sinceritatea că pur și simplu nu reușesc să mă informez despre noile proiecte ale municipalității, care acționează într-o secretomanie extraordinară”.

Concret, Rodica Borza se referă la obținerea împrumutului BERD, pentru sistematizarea căilor de acces între cartierele Aurel Vlaicu și Aradul-Nou, în valoare de 20 de milioane de euro. „În realitate, această sumă, la care se mai adaugă patru milioane de euro, contribuția Consiliului Local, nu reprezintă decât o primă tranșă, din totalul unui împrumut de 64 de milioane de euro. Vă dați seama la ce îndă-

torare dorește să ajungă administrația actuală? 64 de milioane de euro înseamnă patru mil de miliarde de lei, adică bugetul municipiului Arad pe trei ani. Sau echivalentul bugetului de investiții al municipalității pe 25 de ani!”, afirmă Rodica Borza. În opinia consilierului local Borza, acest împrumut este extrem de periculos pentru viitorul orașului nostru. Unul dintre principalele efecte ar consta în creșterea aberantă a taxelor și impozitelor, cât și dificultatea realizării altor investiții, fapt care îngreuna și mai tare viața concitadinilor noștri.

Întrucât pe parcursul desfășurării conferinței de presă de ieri, administratorii Consiliului Județean au atenționat organizatorii (n.r. consilierii Borza, Duca și Curta) că trebuie să... elibereze sala, Attila Duca și-a exprimat public nemulțumirea față de acest lucru. „Potrivit mai multor acte normative, Consiliul Județean este obligat să pună la dispoziția noastră spațiul necesar desfășurării activității de consilier, inclusiv pentru conferințe de presă. Oricum, pe noi nu ne sperie nimeni cu practici de acest gen, iar dacă va fi cazul, de acum încolo,

vom susține conferințele de presă în stradă”, declară Attila Duca.

Ultimul care a luat cuvântul, Gheorghe Curta, a ținut să precizeze că el nu este de acord, sub nici o formă, cu demolarea stadionului CFR, pentru a face loc construirii supermarketului. „Această bază sportivă are o valoare istorică, aici jucându-se primul meci de fotbal din România. Sper, totuși, ca proiectul să nu primească aviz favorabil din partea Guvernului...”, precizează Gheorghe Curta.

Cosmin Trif

Medicii avertizează:

Apa din fântâni - afectată de ploi

Directia de Sănătate Publică atrage un semnal de alarmă către cetățenii care consumă apă din fântâni. „Din cauza ploilor abundente din ultima perioadă, pâna freatică a fost afectată. Așadar, recomandăm populației să folosească apa din fântâni abia după ce a fost fiartă timp de 15-20 de minute și asta numai pentru uz menajer. Pentru băut trebuie consumată doar apa de la rețeaua municipiului sau apă minerală”, precizează dr. Gabriela Țârle, director executiv adjunct al DSP Arad.

Recomandările sunt valabile până la retragerea apelor, când inspectorii DSP

vor demara o acțiune de dezinfectie a fântânilor.

M. Popescu

Dublă inaugurare Noua Skoda Octavia Combi, în noul sediu

Ieri, odată cu inaugurarea festivă a noului show-room ProCar Skoda, de pe Calea Radnei Bl. 108 E, a fost lansată la scurt timp după premiera națională și noua

Skoda Octavia Combi. Limuzina este apreciată mai ales pentru deosebita capacitate de 580 l a portbagajului sau (până la 1.620 l cu scaunele din spate rabatate). Totuși, noua Octavia Combi nu excelează doar prin capacitatea de transport. Caracteristicile sale echilibrate și, mai ales, designul său elegant sunt punctele forte prin care ProCar speră să atragă mulți clienți.

Pentru ei, noua Skoda Octavia Combi va fi cu siguranță o mașină interesantă și atractivă.

Mașina se distinge printr-un interior spațios și flexibil, finisări de cea mai bună calitate, excelente caracteristici de funcționare. Toate acestea sunt menite să sporească și mai mult senzația de confort interior. Octavia are un raport preț-calitate extrem de avantajos, accentuat de gradul de confort, spațiul generos și gama de echipări.

G. Constantinescu

QUASAR INDUSTRIES **TROCAL**

Membru Partener al Proiectului de Dezvoltare a Turismului în Arad

**Cumpără
tâmplărie PVC cu geam termopan
până la 1 mai 2005
și beneficiazi de**

**- geam termopan Low-E la preț de geam
termopan float**

**30%
REDUCERE
pt. profil tricamegl (confort 50 - alb)**

**20%
REDUCERE
pt. profil cu chioț amare (InnoNova)**

Sistem de creditare
în EURO oferit de **Amfelsen BANK**

ARAD - Zirlava Shopping Center, Bd. Revoluției, nr. 39-41 Et. 3, Telex 025727 00 06 **TIMIȘOARA** - Str. Demetru de 13A, Telex 025627 04 21

„Sper că elementul de iritare va dispărea odată cu demisia mea”

● **Interviu cu dr. Dana Oprea, (încă) director al Spitalului Clinic Județean Arad**

- Doamnă director, demisia dumneavoastră a survenit de pe o zi pe alta. Ce v-a determinat să luați această decizie?

- Am luat această decizie pe fondul presiunilor mediatiche și nu numai.

- Au existat și alt gen de presiuni. Precum cele politice?

- Nu mă refer la acest gen de aspecte. Nu cred că politicul este implicat în această poveste. Nu am fost și nici nu sunt implicată politic, așadar nu cred că acesta este motivul. Mă refer la presiunile venite din interiorul spitalului către comitetul de conducere.

- Decizia dumneavoastră, în acest moment, poate fi catalogată ca o fugă de responsabilitate...

- Nicidecum. Eu nu fug de răspundere în ceea ce privește măsurile luate de mine. Țin să precizez că mi-am depus demisia chiar la începutul ședinței consiliului de administrație, încă înainte de discutarea tuturor aspectelor negative apărute în presă de la începutul anului. Nu am făcut acest gest cu inima ușoară. Am pus suflet în ceea ce am făcut și toate măsurile le-am luat înspre binele spitalului.

- Materiale din presă au spus și la un control tematic al Prefecturii...

- Este adevărat. Corpul de control al prefecturii a efectuat un control în cadrul unității privind contractele cu serviciile externalizate.

- Cu excepția unui „management defecțuos”, care a dus la o imagine defavorabilă spitalului și județului, nu au fost date publicității aspecte clare privind neregulile constatate. Ni le puteți preciza?

- Din păcate, nici eu nu cunosc aceste aspecte. Nouă doar ni s-au cerut anumite documente. În ceea ce privește rezultatele controlului, nu cunosc alte detalii decât din presă pentru că nu ne-a fost arătat nici un raport, nici un proces verbal...

- Aminteați la un moment dat despre o campanie de presă. Credeți că a fost una „dirijată”?

- Nu cred așa ceva. Poate nici nu o putem numi campanie de presă. Din păcate însă, pe fondul unor materiale negative, fie ele deformate și chiar false, are de suferit imaginea spitalului cât și a județului. E păcat când realitatea este trunchiată din fuga după senzațional.

- Aspectele negative apărute în presă vizează sistemul de pază, serviciile oferite vizualilor de către serviciul de catering, lipsa unor medicamente din stocul spitalului, introducerea cartelelor magnetice...

- Sunt lucruri pe care le-am analizat pe parcursul mării luni. Sunt însă și alt gen de probleme. De exemplu, perioada în care sugarii li s-a dat apă de pe orez fierț în loc de lapte. Așa a fost, doar că directorul general nu avea cum să știe despre această problemă dacă nu a fost anunțat de subaltemi. Problema a apărut într-o zi de vineri, iar eu am fost anunțată abia în miercuria următoare. Existau opt subaltemi responsabili de aceste aspecte, care nu mi-au semnalat nimic. De asemenea, despre lipsa xilinei din stocul spitalului am aflat de la presă. În ziua în care materialele au apărut pe piață, medicii de la UPU au făcut un referat prin care anunțau de un număr redus de fiole de xilină pe stoc.

- Toate aspectele relatate de dumneavoastră indică o lipsă de comunicare. Pe ce fond există ea?

- Lucrez în spital de zece ani, dar niciodată nu am observat o altfel de atitudine din parte subaltemilor către conducere. Mai mult decât atât, în ultimul an, au mai intervenit o serie de regulamente ale Ministerului Sănătății care trebuia puse în aplicare dar care i-a nemulțumit pe unii dintre angajații spitalului.

- Se vorbește despre tensiuni chiar în cadrul comitetului de conducere, fapt ce conduce la tergiversarea aplicării unor măsuri.

- Din păcate avem doi colegi care nu comunică între ei. Este vorba despre contabilul șef și directorul administrativ. E firesc ca atunci când



aceste două servicii nu se înțeleg, lucrurile să nu meargă tocmai bine. Am încercat să ajungem la un numitor comun, dar nu s-a reușit.

- Regreți ceva?

- Cu siguranță că am și regrete. Îmi pare rău dacă, fără voia mea, am adus prejudicii imaginii spitalului sau a județului. Vă asigur însă că, cu înțelegerile și neînțelegerile dintre noi, întregul comitet de conducere nu a dorit decât binele spitalului. Și e dureros când ești acuzat de lucruri pe care nu le-ai comis și care nici nu sunt reale. Dar, asta e. Îmi pare rău că nu pot pune în aplicare măsurile pe care ni le-am propus pentru a parcurge întregul an cu bugetul primit în acest an, de care se spune că este atât de mic. Atunci puteam răspunde cu adevărat de ceea ce am făcut, pentru că erau planurile mele, în întregime. Să sperăm însă că elementul de iritare va dispărea odată cu demisia mea.

- Există ceva ce v-ar putea determina să reveniți asupra deciziei de demisie?

- Ca om, nu. Legal, poate!

- Vă mulțumim!

Madiana Popescu
Foto: Ștefan Matyaș

România mare, România mică

Cine ironiza afirmația lui Adrian Năstase, după care avem de-a face cu două Români, fie s-a grăbit, fie n-a vrut să vadă realitatea. Este strident de clară această dihotomie. Avem lumea orașelor pe de-o parte, lumea orașelor pe de altă parte. Granițele dintre ele nu sunt rigide. Ignoranța și cunoașterea, o altă dihotomie în sânul nației, stăpânește un procent mai mare la țară, dar nu iartă nici la oraș. Românii care știu ce se întâmplă în lume și în țara lor sunt aparținători unieia dintre Români. Ignoranții, care nu știu ce este cu UE, ce este cu integrarea, ce se întâmplă astăzi în țara lor și cum va arăta aceasta mâine sunt aparținători de „România Mare”, ca să spun așa, adică sunt majoritari.

Avem, ca să nu diluăm subiectul cu exemple, o Românie bună și o Românie mai puțin bună, să nu zic rea. O Românie „mică”, abia înmugurită spre modernitate și o Românie „mare”, obosită, arhaică, înapoiată - și în privința mentalităților, dar și din punctul de vedere al condițiilor de trai. N-am o statistică la îndemână, dar bănuiesc și sunt convins că nu pot greși tare mult, că aproape jumătate din populația României, aparținătoare de UE peste numai 20 de luni, nu posedă o baie, folosește WC-ul din curte ori din grădini, ca acum câteva sute de ani.

Dihotomia este vizibilă la tot pasul și în orice domeniu. Peste două treimi din societățile comerciale ale țării sunt conduse de „lăutari”, de inși care acțio-

nează pe baza intuiției, care habar nu au la ce le-ar folosi serviciile de marketing, bunăoară, care când nu găsesc loc cuiva îl plasează la marketing, să fie și respectivul undeva. Asta, la societățile care au departament de marketing. Altele, nici aparținătorii nu le salvează. Zeci de mii de firme se înființează și cei care le dețin nu știu nimic despre piața căreia se adresează, despre concurență, n-au un studiu de fezabilitate. „România de fezabilitate”, la întâmplare, haotic, neproductiv și chiar contraproductiv. „România mică”, în care afacerea este condusă ca la carte și după carte este mult prea mică pentru a salva performanța națională.

Sintetizând, problema noastră fundamentală, ca țară, este aceea de a învinge, de a îngeunchea repede, cât mai curând posibil, „România Mare”, ignoranță, dezorientată, lipsită de știința organizării, de metodă, trăitoare în condiții de primitivism, aparținătoare, din toate punctele de vedere, anacronicului. Va fi „România mică” în stare să câștige? Singură, nu. N-a făcut-o în două secole, n-o poate face nici în 20 de ani. Va câștiga însă, în timp, luându-și UE ca aliat, iar pe nemți, englezi, olandezi, austrieci ca asociați. Așa ne vom salva, doar așa ne vom smulge din înapoierea generală, doar așa „România mică” va ajunge mare.

Tristan Mihața

A C C E N T E

A C C E N T E

PREMIUL 1

PREMIUL 2

PREMIUL 3

PREMIUL 4

PREMIUL 5

PREMIUL 6

PREMIUL 7

PREMIUL 8

PREMIUL 9

PREMIUL 10

PREMIUL 11

PREMIUL 12

PREMIUL 13

PREMIUL 14

PREMIUL 15

PREMIUL 16

PREMIUL 17

PREMIUL 18

PREMIUL 19

PREMIUL 20

SUFRAGERIE COMPLET MOBILATA

PREMIU SPECIALE

Cumpara din Centrul Comercial GEMI, de cel puțin 300.000 lei, in perioada 18-29 aprilie, si pregateste-te de TOMBOLA !!! Completeaza cuponul si participa la Marea Tombola de Pasti. Urmareste detaliile in cadrul Centrului Comercial si poti intra in posesia minunatelor premii oferite de GEMI Center.

GEMI Center

Promotie speciala de Pasti

De la trimisul nostru la București, Daniel Albu

Congresul PSD – marcat de incertitudine

(Urmare din pagina 1)

Tovarășul Năstase

Lucrările Congresului au fost prezidate de Ion Iliescu, care l-a invitat pe Adrian Năstase la tribuna PSD, cu apelativul tovarășe, atunci când i-a dat cuvântul pentru a prezenta Raportul de activitate pe perioada 2001-2004.

Gustând gluma „din zbor” Adrian Năstase s-a adresat celor prezenți cu omonimul „dragi camarazi”.

Referindu-se la numărul mare de candidați pentru funcția de vicepreședinte și la faptul că atât el, cât și Ion Iliescu au contracandidați, Adrian Năstase a precizat: „consider că epoca unanimității a apus cu sau fără voia noastră”.

Eticheta de baroni locali

În continuare, Adrian Năstase s-a referit la cauzele care au dus la pierderea alegerilor și a încrederii oamenilor în PSD, una dintre aceste cauze fiind luptele interne din filiale, imaginea proastă pe care au avut-o unii lideri de partid și practicile abuzive ale acestora, care au luat amploare și au degenerat într-un conflict deschis. „Din păcate, reforma începută în partid a fost dusă doar până la jumătate, dar schimbările pe care le-am inițiat au pornit fie de la existența unor tensiuni în interiorul organizațiilor respective, fie de la semnalări ale presei sau ale unor instituții ale statului privind comportamentul discreționar al unor lideri locali ai PSD. Acest comportament a fost sancționat de presă prin eticheta de baroni locali”.

Adrian Năstase a spus că demiterea unor șefi de organizație a început doar în 2003, dar mai ales din martie 2004, deși existau de mult timp numeroase sesizări din partea unor organe de control administrativ. „Dacă s-aș fi luat aceste măsuri mai devreme, rezultatul electoral al PSD ar fi fost cu totul altul, iar teza baronilor locali nu s-ar fi impus ca un clișeu al discursului fostei Opoziții”.

Liderul PSD a mai declarat că ideea alegerilor preliminare este o soluție care nu trebuie abandonată, fiind un proces cu valențe pozitive pentru reforma clasei politice și democrației în partid. Din păcate, intervențiile prelungite asupra formei finale a listelor de candidați au creat confuzie în mass-media și în opinia publică și a indus percepția că partidul este incapabil de o democrație internă reală.

Eșecul alegerilor prezidențiale

Privitor la alegerile parlamentare și prezidențiale, Adrian Năstase a declarat că „victoria lui Traian Băsescu în turul al doilea al alegerilor prezidențiale, cu doar 240.000 de voturi a schimbat raporturile dintre partide, generând o situație în care formațiunea câștigătoare nu a putut forma guvernul. Traian Băsescu a folosit șantajul alegerilor anticipate asupra partidelor mici pentru a obține votul de încredere în favoarea unui guvern având ca pivot Alianța D.A.”.

Liderul PSD a spus că unul dintre motivele principale ale eșecului în alegerile prezidențiale l-a constituit comportamentul diferit al electoratului urban și al celui rural. Electoratul din mediul urban a fost abordat cu reticentă și lipsă de adevărată încredere, în baza ipotezei slabei participări la vot. Din acest motiv, și în această zonă, Alianța s-a putut manifesta în voie, monopolizând energiile urbane și mobilizând ofensiva anti-PSD. Alte explicații ale votului negativ, pe care l-a primit PSD în marile orașe sunt: vizibilitatea mai mare a exceselor îmbogățirii, polarizarea socială mai accentuată în mediul urban față de cel rural, unde nivelul de trai este mai uniform în comunitate, incidența mai mare a corupției.

Pierderea puterii

Adrian Năstase a spus că PSD nu a pierdut puterea la urne, ci în Parlament și nu a putut menține de partea sa majoritatea parlamentară pentru că aliații săi, UDMR și PUR, au migrat către gruparea politică ce a desemnat candidatul la funcția de prim-ministru.

„PSD a pierdut fiindcă imaginea de curaj în decizie, de modernizare și de eficiență, caracteristică guvernării, nu s-au suprapus și asupra partidului. Vechile etichete ale PSD (baronii, corupția, imobilismul) au fost mai puternice decât etichetele noi, dar insuficient-consacrate, ale guvernării. De această disjunție a profitat Alianța care nu a polemizat aproape deloc cu guvernarea și rezultatele sale, ci cu PSD, identificat cu unica sursă a «răului» din societatea românească”.

Lipsa unor acțiuni anticorupție mai agresive

În opinia lui Adrian Năstase, în condițiile în care nucleul mesajului electoral al Alianței a vizat corupția

generalizată, este posibil ca aplicarea unor acțiuni mai consistente de combatere a corupției să fi făcut discursul anticorupție al lui Traian Băsescu mai puțin eronant. În ceea ce privește alegerile

secițe, PD și-a pierdut identitatea politică social-democrată, evoluând spre formula unui partid mai degrabă populist, fără repere politice bine conturate. „Din punct de vedere al stabilității scenei politice româ-

declarat că fiecare arădean votează cum îi dictează conștiința.

Geoană a ridicat sala în picioare

Privitor la discursul candidaților, cel mai bătaios a fost discursul lui Mircea Geoană care a ridicat sala în picioare. În alocuțiunea sa, Mircea Geoană l-a atacat dur pe Ion Iliescu. „Am ezitat mult, poate prea mult, pentru anunțul candidaturii mele. Vreau să vă spun foarte sincer că am crezut până în ultimele clipe că vom primi un mesaj din partea celui care a creat partidul nostru și căruia îi datorăm foarte mult. Am așteptat foarte mult un mesaj prin care să predea ștafeta. Am crezut că domnul Iliescu va da un semnal de schimbare, care va pleca de sus în jos”.

În încheiere Mircea Geoană a spus că indiferent de rezultatul votului Ion Iliescu va avea un loc în partid. Discursul lui Mircea Geoană a fost oprit, din când în când de susținătorii lui Ion Iliescu, care i-au adus aminte de rezulatele slabe obținute la alegerile locale pentru Primăria Capitalei.

În replică, la discursul lui Mircea Geoană, Ion Iliescu a spus „Eu nu predau ștafeta la acest Congres. Asta, așa, ca o precizare istorică”.

Cei mai mulți dintre candidați la o funcție de conducere au ținut să vorbească în fața sălii și să se adreseze, într-un ultim efort celor prezenți pentru a-i convinge să le acorde votul. Victor Ponta, candidat pentru funcția de secretar general, a criticat deseori încălcări de statut și jocurile de culise.

Exemplul dat de Victor Ponta a fost despre colegii de partid care de câteva zile vorbesc doar despre cifre. „Toți vorbesc despre câte sute de persoane votează pe cutare sau cutare de parcă oamenii ar fi niște oi. În semn de protest mi-am luat o cravată cu oi”.

Pe holurile Sălii Palatului a circulat și un banc despre fumul Congresului PSD. „Dacă iese fum roșu, înseamnă că a câștigat Ion Iliescu, dacă iese fum negru vine PNA, iar dacă iese fum alb înseamnă că s-a stricat cuptorul”.

Congresul PSD a fost o premieră pentru viața politică românească post-decembristă prin modul în care a fost înțeleasă democrația de partid ca for de dezbateri, modul în care candidații și-au prezentat programele și pentru modul în care au fost taxate greșelile din timpul guvernării PSD. Chiar dacă partidul nu se va înnoi de mâine, mesajul este clar, unul de clarificare internă și de reformă structurală.

Adrian Năstase a amânat așezarea târziu, până după Paște, desfășurarea Consiliului Național. Numărarea voturilor se desfășura încă la închiderea ediției ziarului nostru.



anticipate, „despre care tot aminteste Traian Băsescu”, Adrian Năstase a spus că PSD ar trebui să se bucure de acestea, dar desfășurarea lor ar periclita poziția României în procesul de Integrare Europeană.

nești, apreciez în continuare că nerealizarea unei fuziuni între PSD și PD este o mare neîmplinire”.

Negocieri... pe coridoare

Imediat după încheierea discursului lui Adrian Năstase, o parte dintre delegați au părăsit sala și au început negocierile pentru susținerea unui candidat sau altul. Ion Iliescu, Mircea Geoană, Șerban Nicolae sau Dorinel Soare, pentru funcția de președinte și Adrian Năstase sau Sorin Oprescu pentru președinte executiv.

Președinții de organizații locale indicau delegaților pe cine să voteze, dar după plecarea acestora opiniile erau împărțite. Cei tineri îl susțineau pe Mircea Geoană, Sorin Oprescu și Victor Ponta, iar ceilalți își puneau speranța în Ion Iliescu, Adrian Năstase și Miron Mitrea.

În ceea ce privește votul delegației arădene, Dimitrie Muscă ne-a

Politica de unificare social-democrată

În raportul prezentat de Adrian Năstase se precizează că politica de unificare social-democrată poate fi analizată din mai multe unghiuri, care au avut în vedere dialogul cu Partidul Democrat. „Incapacitatea de a construi un dialog politic și, ulterior, o fuziune cu PD este principalul eșec al unificării stângii românești. Din păcate, deși mulți foști lideri ai PD au susținut acest proiect, care avea o rațiune politică indiscutabilă, el a fost blocat în permanență de Traian Băsescu, care a fixat PSD ca principal adversar politic și a preferat să orienteze PD spre o alianță de dreapta, cu PNL”.

În opinia lui Adrian Năstase, conduita PD-ului condus de Traian Băsescu a avut mai multe con-

De ultimă oră!

Adrian Năstase a amânat așezarea târziu, până după Paște, desfășurarea Consiliului Național. Numărarea voturilor se desfășura încă la închiderea ediției ziarului nostru.

Bine ar fi să greșim...

(Urmare din pagina 1)

Că are merite deosebite în ceea ce se numește astăzi PSD este incontestabil, partidul și îndeosebi mulți dintre îmbogățiiții partidului datorându-i aproape totul lui Ion Iliescu care a știut să ia la recompenze încrederea și, mai ales, să-i acopere atunci când a fost cazul. Și câte cazuri au fost - pe lângă cele o sută sau o mie date în vileag de către presă - numai Dumnezeu știe, de aceea destui dintre actualii săi susținători îl vor pe mai departe pe Ion Iliescu drept pentru care, probabil că l-au și votat. N-aș vrea să fiu înțeles greșit. Spre deosebire de unii care acuză întreg partidul sau pe cei mai mulți posesiști de învârteli și de matrapazlăcuri eu nu cred așa ceva, ba, dimpotrivă, sunt convins că majoritatea membrilor PSD o reprezintă oameni corecți și la locul lor. Și spun aceasta bazându-mă pe cei pe

care îi cunosc din județul nostru, de aceea generalizările care se fac uneori pe această temă mi se par deplasate. Și mi se par deplasate pentru că, așa cum se descoperă pe zi ce trece marile acte de corupție au fost întreprinse de către cei aflați în preajma sau în legătură cu cei din fruntea partidului. Care chiar dacă nu au participat direct la o hoție sau alta, prin închiderea ochilor - și știu ei de ce și pentru ce au procedat așa... - nu sunt cu nimic mai puțin vinovați decât hoții înșiși. De aceea, în această ordine de idei, campania pornită de către președintele Traian Băsescu împotriva hoției și a hoților de orice fel mi se pare binevenită, ea trebuind sprijinită și încurajată.

Nu este mai puțin adevărat însă că același pericol poate și Alianța care atâta vreme cât a fost în Opoziție, n-a avut probleme, problemele apărând de-abia de

acum înainte, odată cu venirea la Putere. Putere care, asemenea mierii, va atrage tot felul de muște, așa cum a atras și PSD-ul când era mare și tare. Așadar, Alianța n-ar trebui să se culce pe o ureche, mai ales că există un precedent „celebru”: cel al altei Alianțe, numită CDR...

Revenind la Congresul de astăzi (de ieri, n.n.) m-aș fi bucurat ca el să fie ceea ce așteptăm lumea de la PSD. Adică o rupere totală cu trecut și o înnoire a sa pe bune, o înnoire care însă datorită alegerii lui Ion Iliescu ca președinte va fi un fâs! Și va fi un fâs cu consecințe ușor previzibile asupra viitorului partidului treabă care, evident, putea fi stopată dacă mulți dintre cei care gândesc cum gândesc ar fi avut curajul să spună lucrurilor pe nume. Și să-l înfrunte pe Ion Iliescu trimițându-l acolo unde îi este locul:

în istoriei Dar cine să facă lucrul acesta? Nicolae Văcăroiu, Dan Ioan Popescu, Viorel Hrebenciuc sau Octav Cozmâncă, politicieni care numai când le auzi numele îți vine să întorci foaia! Ca să nu mai vorbim despre Adrian Năstase, cel mai fără de coloană vertebrală dintre toți oportuniștii partidului, care nici nu cutează să răsuflă către Ion Iliescu sau în preajma lui darămite să se ridice împotriva lui!

Păcat. Păcat, cum spuneam, de cei mulți care sunt convins că gândesc altfel decât alde Năstase și Văcăroiu și, care, patru ani sau cinci știe căți de acum înainte va trebui - dacă Ion Iliescu va deveni președinte al PSD - să asculte și să urmeze ordinele unei conduceri incremenite în rutină și imobil sm.

Bine ar fi să greșim și PSD-ul să-și alege conducătorii pe care îi merită și pe care îi cer noile vremuri.

-24 dintre localitățile județului, afectate de inundații La Almaș și Dieci, sute de hectare mustesc de apă

În fiecare an, comunele Almaș și Dieci se confruntă cu aceeași problemă: apele. Topirea zăpezii și ploile conduc la creșterea nivelului Crișului Alb, astfel încât pământurile și, adesea, casele oamenilor sunt inundate. Nici în această primăvară nu s-a întâmplat altfel. Ba, putem spune că lucrurile stau mai rău, având în vedere că, de la începutul lui 2005 și până acum, în această zonă, Crișul a ieșit din matcă de trei ori.

Almașul - sub apă

Venind dinspre Buteni spre Almaș, imaginea care se oferă privirii este o întindere nemărginită de apă. Aceasta acoperă terenurile agricole și pe cele împădurite, ajungând, pe alocuri, aproape până la jumătatea copacilor și la mică depărtare de terasamentul căii ferate.

La Almaș însă, lucrurile stau mai rău. Din spusele primarului Teodor Avram, aproximativ 230 de hectare de terenuri, multe dintre ele însământate, sunt sub apă. Autoritățile locale consideră că situația de acum nici nu este atât de gravă comparativ cu luna martie, când apele au inundat Stația CFR, două case și terenuri agricole. La ora documentării noastre, șoseaua dintre Almaș și Dieci era acoperită de Crișul Alb, pe o porțiune de aproximativ 150 de metri, apa ajungând până la genunchi.

Culturi neasigurate

Cea mai mare problemă a localnicilor rămâne însă, paguba produsă de inundații. Deși nu este primul an în care se confruntă cu furia dezlănțuită a naturii, agricultorii din zonă continuă să se încreadă în noroc, neasigurându-și culturile. „Aici, oamenii nu își asigură culturile. Nu știu dacă avem 20 de persoane care le-au asigurat. Restul le-au lăsat așa, iar dacă sunt compromise, au cheltuit banii degeaba. Pentru a le da un exemplu, chiar eu mi-am încheiat asigurare pentru cultura de grâu” explică Teodor Avram.

La Dieci...

...lucrurile nu stau deloc mai bine. În această săptămână, trei sute de hectare de teren, dintre care aproximativ o sută acoperite cu culturi, erau inundate. Acum, apele au început să se retragă, dar nu peste tot.

Cât despre asigurări, Gheorghită Vasile, secretarul primăriei, spune că și aici oamenii sunt reticenți față de aceste aspecte. Prin urmare, pagubele vor fi suportate tot de către proprietarii terenurilor.

Și drumurile care leagă satele Reveliș și Crocna de Dieci au fost acoperite de ape pe porțiuni de 1 km, respectiv 500 de metri. Spre ușurarea localnicilor, măcar acum, casele au fost ocolite de viitură. Totuși, dacă vremea nu se va îndrepta și ploile vor continua să cadă ca și până acum, șansele ca situația să se înrăutățească sunt destul de mari.

Peste 7000 de hectare, inundate

Nici alte localități nu au scăpat de problemele cauzate de ploi. La Ineu, de exemplu, un întreg cartier este sub ape. În Colonie, șanțurile sunt pline, iar grădinile sunt acoperite. În plus, există străzi unde, din cauza apei, se poate intra extrem de greu. Cu privire la cele relatate mai sus, primarul Nicolae Mehelean spune că toate acestea se întâmplă din cauza oamenilor care nu și-au săpat șanțurile. „Noi am încercat să intervenim și am drenat un șanț. Când se va putea, vom interveni și vom încerca să găsim o soluție pentru ca situ-

ația să nu se mai repete” completează Mehelean.

Șiria se confruntă, pe alocuri, cu aceeași problemă. Și aici, Ovidiu Drăgoiu, secretarul Primăriei, crede că materialele de construcții și lemnele depozitate de localnici în șanțuri poartă toată vina. „Și pânza freatică este sus, dar vinovați sunt oamenii. Am decis să-i scutim de impozite dacă își fac șanțuri și trotuare, dar

hectare din 24 de localități. În ceea ce privește gospodăriile și grădinile inundate ale arădenilor, numărul acestora se ridică la 1262, dintre care 62 numai în ultima zi.

Referitor la drumurile județene, autoritățile informează că apele au acoperit DJ 793 A între Comănești și Hășmaș, pe o porțiune de 30 de metri; DJ 793 Comănești, pe 250 de metri și DJ 793 A Hășmaș, unde a fost distrus un zid de sprijin. De asemenea, drumurile naționale au fost afectate pe patru tronșoane: DN 7, km 476 (Bătuța), km 505 (Jernova); DN 7 Săvârșin-Conop-Șoimoș; DN 76 (Ionești); DN 79 (Gura Văii).

Din cauza ploilor abundente și scurgerii apelor de pe versanți a crescut debitul în Valea Milova, fapt ce a dus la surparea a aproximativ 300 metri de mal. În acest context, patru case construite din văiușă se află în pericol de prăbușire. Autoritățile au pregătit căminul cultural pentru adăpostirea celor patru familii în cazul în care situația o va impune.

Ieri, prefectul de Harghita, Constantin Strujan, și-a oferit sprijinul, prin donarea a zece tone de apă minerală, transport ce va ajunge la Arad în perioada imediat următoare.

Anca Hălmăgean
Madiana Popescu
Foto: Ștefan Matyș

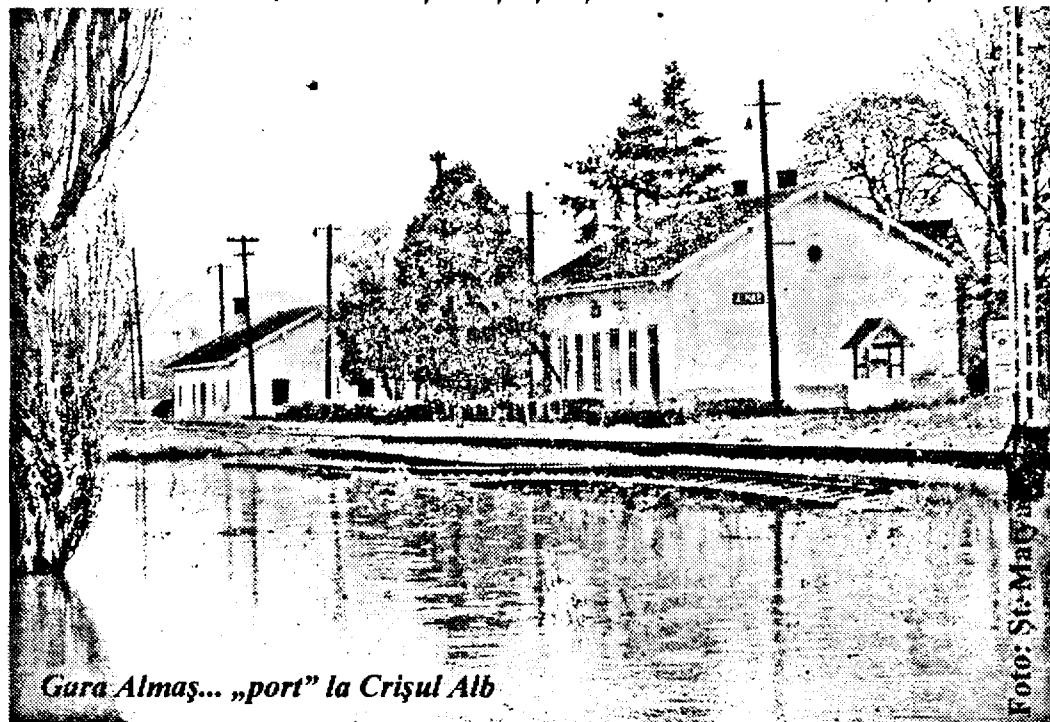

Gara Almaș... „port” la Crișul Alb

degeaba. Prin urmare, îi vom mai atenționa o dată, după care vom trece la aplicarea amenziilor”.

Per ansamblu - jale!

Conform datelor primite de la Prefectura Arad, în ultimele 24 de ore, au fost inundate 3000 de hectare de teren, totalul afectat ajungând la 7370



Cotta Collection

Un vis împlinit.

Vizitati magazinul Cotta Collection
din incinta centrului comercial GEMI,
zona Micalaca, ARAD.



Un vis împlinit

ACUM, OFERTIA SPECIALA DE PASI!

Oferta valabila intre 22.04.2005 - 6.05.2005.

Pretul este valabil pentru piele artificiala in 5 variante de culori

Târgul Educației Universitare

Joi dimineața, în Complexul „M” din Cartierul Micălaca, s-a deschis „Târgul Educației...” la Universitatea „Aurel Vlaicu”.

Ajuns, iată, la cea de a doua ediție, „Târgul...” înfățișează potențialii „clienți” - sunt așteptați peste 2500 elevi din clasele terminale ale liceelor din județul Arad și invitați din alte județe - oferta educațională a Universității. Fiecare facultate și departament și-a amenajat un stand propriu, unde prezintă „date despre activitatea specifică și despre facilitățile pe care le vor avea viitorii studenți care vor alege să-și desfășoare studiile la Universitatea de stat arădeană”.

„Am dorit să ne prezentăm prin profesorii noștri, adică prin calitatea învățământului, pe care o considerăm valoroasă”, a ținut să precizeze, încă din briefingul de presă, rectorul Universității, prof. univ. dr. Lizica Mihut.

Dezvoltarea ofertei educaționale - facultăți de inginerie, de limbi străine, de științe umaniste și sociale, științe economice, teologie, științe exacte, cultură fizică și sport, plus 22 programe de masterat - s-a făcut în urma unor atente studii sociologice, de prospectare a pieței și a orizontului de așteptare. Deoarece se urmărește constant o strategie verticală de consolidare și promovare a calității. În prezent Universitatea are 11674 studenți și se estimează că la admitere se vor prezenta în jur de 4000 candidați.

Laboratoarele de informatică, dotate cu aparatură electronică de ultimă generație, „Incubatorul de afaceri”, gândit ca o întrefață între universitate și mediul economic arădean, cele două aule, amfiteatre ultramoderne de câte 250 de locuri



Foto: M. Szabo

fiecare și unde se pot organiza conferințe de către firme, reprezentanțe, diverse organizații, viitoarea sală de sport, sunt tot atâtea argumente ale deschiderii Universității „A.V.” spre viața cetății, punți practice de colaborare cu orașul și județul Arad căci, după cum spunea d-na rector Lizica

Mihut, „Profesiunea noastră de credință este: ÎMPREUNĂ”.

Vasile Sărăndan

P.S. La standul facultății de „Științe umaniste și sociale” s-a lansat publicația „Universul arădean” a studenților U.A.V. Îi spunem AVE și promitem să o prezentăm cât mai curând.

Dublu eveniment la UVVG:

Absolvirea primilor tehnicieni cadastru funciar topograf și vizită din Portugalia

Ieri, la orele prânzului, la Centrul Academic de Conferințe la Universității de Vest „Vasile Goldiș” Arad a avut loc o conferință de presă prilejuită de două evenimente deosebite.

Primul dintre acestea a fost absolvirea celei dintâi promoții a specializării de tehnician cadastru funciar topograf, curs unicat în România, oferit de Fundația Universitară „Vasile Goldiș”, și care a fost urmat, într-o primă tranșă, de 28 de ingineri, medici ori zootehniști. Pentru un bilanț la ceas de final, s-au reunit, în cadrul conferinței de presă, oficialități locale, membri ai conducerii fundației organizatoare, foști cursanți și specialiști în domeniu: dr. Cristian Stragea, prefectul județului, vicepreședintele Consiliului Județean, d-nul Gavril Buza, prof. univ. dr. Aurel Ardelean, președintele fundației, ing. Fănică Maciovan, Director General Adjunct al Agenției de Cadastru și Publicitate Imobiliară, ec. Ion Neamțiu, din partea Direcției Muncii, Solidarității Sociale și Familiei, ing. Maria Boros, director al Oficiului de cadastru și Publicitate Imobiliară, ing. Viorel Lațiu, Direcția Apelor Române, precum și numeroși alți invitați. În cuvântul său, prof. univ. dr. Aurel Ardelean a subliniat faptul că scopul acestui curs este acela de a sprijini consiliile locale, precum și diferite alte societăți și agenții care au nevoie de cadre calificate, dat fiind faptul că, pe piața forței de muncă, există un vid în acest sens. Acest aspect a fost remarcat și de dr. Cristian Stragea care a adresat organizatorilor un cuvânt de felicitare pentru inițiativa de a suplini această lipsă de specialiști.

În altă ordine de idei, conferința a fost onorată cu prezența de prof. univ. dr. Dina Paiva Goncalves, rector al Institutului Superior din Funchal - Madeira-Portugalia. Domnia sa deține, ca de altfel și prof. univ. dr. Aurel Ardelean, funcția de vicepreședinte al FEDE (Federația Europeană a Școlilor), organizație internațională nonguvernamentală având statut participativ pe lângă Consiliul European.

Cei doi vicepreședinți s-au întors, zilele trecute, de la Adunarea Generală pe care federația o desfășoară anual, iar doamna rector a optat pentru a veni în România în vederea organizării unui curs de limbă și civilizație portugheză pentru studenții UVVG. De altfel, acest curs nu e o premieră, fiind pentru a treia oară când Departamentul FEDE din cadrul universității derulează o astfel de activitate, iar impactul pozitiv asupra cursanților a determinat reiterarea sa. La finalul cursului, participanții vor susține un examen oral și scris, în urma promovării căruia vor obține un atestat de competență lingvistică.

Prof. univ. dr. Dina Goncalves a făcut aprecieri asupra calității învățământului derulat în cadrul UVVG, remarcând câmpul larg de cunoștințe vehiculate cu ușurință de cursanți, iar în calitate de vicepreședinte FEDE, a ținut să sublinieze prestația deosebită a studenților UVVG care au urmat cursurile și au susținut examenele organizate de federație, mai ales în condițiile în care standardul calitativ și de exigență al acestora este deosebit de ridicat.

Speranța Milancovici

Curs despre denominarea monedei naționale la Universitatea „Aurel Vlaicu”

Catedra Finanțe -Contabilitate din cadrul Facultății de Științe Economice din structura Universității „Aurel Vlaicu” organizează luni, 25 aprilie, la ora 10, în Sala de Instruire a Finanțelor Publice din Corpul „D” (imobilul care găzduiește sediul Facultății de Științe Economice în fosta clădire a Liceului Sanitar) un interesant curs sub genericul „Denominarea monedei naționale și trecerea la leul greu”. Cursul este susținut de doi reputați specialiști în domeniul bancar, lect. univ. drd. Petru Crăciun și Maria Druiă, director al Sucursalei Arad a

Băncii Naționale a României. Cursul va fi organizat în sistem interactiv, pentru a se putea răspunde oricăror întrebări din partea asistenței. Sunt invitați să participe studenți, cadre didactice dar și specialiști în domeniu sau persoane interesate de această temă de mare interes, legată de modul în care se va derula procesul de denominare al monedei naționale și se va face trecerea la leul greu și mai ales de influențele pe care această măsură le va avea asupra economiei și societății românești în ansamblul ei.

La Liceul Teoretic „Vasile Goldiș” „Mediul și sănătatea într-o Europă unită”

Liceul Teoretic „Vasile Goldiș” Arad a început derularea unui proiect Phare, finanțat de Uniunea Europeană. Proiectul are titlul „Mediul și sănătatea într-o Europă unită” și este un parteneriat cu Liceul, Școala Generală și Căminul de elevi „Nicolae Bălcescu” din Gyula, Ungaria. Activitățile se vor desfășura pe o perioadă de 10 luni.

Prima activitate a avut loc la Liceul, Școala Generală și Căminul de elevi „Nicolae Bălcescu” în Gyula, vineri 15 aprilie. Un grup de elevi și

profesori de la Liceul Teoretic „Vasile Goldiș” Arad au vizitat liceul românesc din Gyula.

În cadrul unui workshop s-au stabilit sarcinile și responsabilitățile fiecărui membru implicat, termenul de executare a fiecărei activități, calendarul evenimentelor, indicatorii și metodele de evaluare a rezultatelor activităților, strategia și metodologia de lucru pentru implementarea proiectului, chestionarul pentru aflarea gradului de informare a tinerilor, aquis-ul comunitar în educația pentru mediu, graficul întâlnirilor pentru evaluare continuă a etapelor parcurse.

La UVVG Arad,

Simpozion internațional cu tema „Valoare adăugată prin servicii de consultanță în management”

În cursul zilei de miercuri, la Centrul Internațional de Conferințe al Universității de Vest „Vasile Goldiș”, a avut loc un simpozion internațional, cu tema „Valoare adăugată prin servicii de consultanță în management”. Evenimentul a fost organizat de către Facultatea de Științe Economice din cadrul UVVG, în colaborare cu AMCOR (Asociația Consultanților în Management din România), fiind onorat cu prezența de numeroși specialiști în domeniu.

AMCOR este o organizație profesională care a luat ființă în 1990, reunind specialiști în consultanța managerială. Scopul esențial al acesteia este promovarea calității în serviciile de consultanță, aplicarea acestui principiu atrăgând după sine afilierea, în 1991, la Federația

Europeană a Asociațiilor de Consultanță în Management (FEACO).

Este de remarcat prezența, la simpozion, a unor reprezentanți din partea ANEVAR (Asociația Națională a Evaluatorilor din România), CECAR (Corpul Experților Contabili și al Contabililor Autorizați), UNPRL (Uniunea Națională a Practicienilor în Reorganizare și Lichidare), SIF Banat-Crișana precum și a unor alte firme din Arad.

După primirea participanților și a unui cuvânt de salut din partea conducerii universității, programul a continuat cu susținerea unor lucrări de specialitate de către prof. univ. dr. Arpad Barta, Decanul Facultății de Științe Economice - Bekescsaba, Ungaria, recum și de către prof. univ. dr. Klaus

B. Schebesch, de la Universitatea din Bremen - Germania.

În continuare, au luat cuvântul cadre de specialitate de la universitatea organizatoare, precum și de la alte asociații ori firme reprezentate la simpozion, pentru ca, în final, participanții să se reunească la o masă rotundă, pentru a sintetiza problemele dezbătute. Într-o manifestare a stat, după cum ne-a declarat conf. univ. dr. Florin Dumescu, decanul facultății organizatoare, sub egida aniversării a 15 ani de istorie instituțională, pe care Universitatea de Vest „Vasile Goldiș” Arad îi serbează printr-o serie de evenimente premergătoare, culminând în cadrul Zilelor Academice Arădene, care se vor desfășura în luna mai.

S. Milancovici

Elevi din Suedia în vizită la Palatul Copiilor

În aceste zile s-a aflat la Arad un grup de șase elevi de la Școala Botsman din localitatea Molnlycke din Suedia. Ei au venit însoțiți de profesori, de directoroarea școlii, de consilierul local din oraș, la colegii lor de la Palatul Copiilor din Arad, în cadrul programului Youth, finanțat de Uniunea Europeană „Egalitatea în perspectiva tinerilor”. Elevilor suedezi li s-a oferit un program variat, cu scopul de a-i familiariza cu realitățile noastre: vizită a orașului, vizită la Biserica din Sannicolaul Mic, participare la ore, schimb de opinii cu tinerii romi de la Sântana și Curtici, dansuri populare românești. I-am cunoscut și noi, câțiva jurnaliști arădeni, pe elevii din Suedia, la o întâlnire informală menită a le satisface curi-

ozitățile legate de presa românească. S-au arătat interesați, direcți, sinceri. La rândul lor ne-au spus ce le-a plăcut și ce nu în vizita lor în România. La DA am auzit: ospitalitatea, căldura cu care au fost primiți, arhitectura unor clădiri din centru, bisericile.

La NU: toaletele, țigani, cerșetorii, unele clădiri dărăpănate. În periplul lor arădean, elevii din Molnlycke au fost însoțiți de colegii lor de la Palatul Copiilor și de profesoara de engleză Krista Hajni, care s-a ocupat de programul lor.

C. L.

Cadrele didactice primesc haine de la Clubul Lion's

Clubul Lion's a făcut o donație pentru membrii Sindicatului Liber din Învățământ Arad. Donația constă în piese de îmbrăcăminte, majoritatea bărbătești, de calitate. Distribuirea hainelor se va face în școli, în funcție de situația materială și de opțiunile membrilor de sindicat. „Este o donație generoasă, care, pentru noi, acum în prag de sărbători, înseamnă mult”, a declarat Maria Buruc, liderul SLI.

C. L.

La Pâncota

Razie în forță efectuată de Poliție

De ceva vreme încoace, nu trecea nici o zi ca la Pâncota să nu-și facă „numărul” microbuzele înțesate de călători, care efectuează transporturi clandestine. Practic, acestea executau „curse regulate”, pe traseul Arad - Pâncota. Observând probabil cum pierde din piață, Compania de Transport Public (CTP) Arad s-a plâns autorităților din oraș de concurență nelegală.

Drept urmare, Poliția orașului Pâncota a pus la cale o acțiune de depistare în flagrant a cărașilor. Pentru a-i lua prin surprindere pe transportatori, în zonă au fost angrenate inclusiv efective din cadrul Detașamentului de intervenție rapidă a Inspectoratului Județean de Poliție Arad, cât și reprezentanți ai Administrației fiscale locale. Așa au fost surprinse patru astfel de „curse”, executate cu microbuze 8 plus 1, aparținând unor cetățeni, domiciliati în localitățile din zonă. „Persoanele identificate, în număr de patru, efectuează transporturi de persoane, cu microbuze, fără a poseda autorizație și licențe de transport. Urmează ca cei depistați să fie cercetați pentru săvârșirea infracțiunilor de

evaziune fiscală”, declară subinspector Constantin Rotaru, ofițer la serviciul investigații criminale, din cadrul Poliției Pâncota, coordonatorul acțiunii.

În plus, cursele cu pricina se făceau în condiții

până la 25-30 de călători! Cum este posibil așa ceva?!”

atenționează subinspector Constantin Rotaru.

Tot cu această ocazie, oamenii legii au identificat 12 persoane care practică

tele de comerț, respectiv două amenzi, în valoare de trei milioane de lei, pentru încălcarea legii numărul 61, privind ordinea și liniștea publică. În ceea ce privește controalele specifice circulației pe dru-



După depistare, șoferii și călătorii au fost conduși, cu toții, pentru identificare, în birourile Poliției din Pâncota

total improprie, atât din punct de vedere al dotării mijloacelor de transport, cât și în ceea ce privește numărul de călători, imbarcați într-un microbuz. „Gândiți-vă că în două microbuze am depistat

cerșetoria și vagabondajul, luând măsurile care se impun. De asemenea, polițiștii au aplicat șapte amenzi, în valoare de 1,6 milioane de lei, pentru nerespectarea legii numărul 12, privind actele și fap-

murile publice au fost efectuate 100 de verificări, aplicându-se amenzi în valoare de 6,7 milioane de lei, fiind reținute și cinci certificate de înmatriculare.

Cosmin Trif
Foto: Ștefan Matyaș

„Curcubeu”

La Casa Jelen au loc, astăzi, dezbateri pe marginea seminarului „Curcubeu - educație și formare multiculturală pentru copii și tineri”. Seminarul este organizat în cadrul proiectului „Curcubeu”, proiect care se derulează în Arad de un an de zile, prin Direcția de Dez-voltare și Asistență Comunitară (DDAC). Încă cinci județe (Cluj, Brașov, Sălaj, Maramureș și Covas-na) au fost selectate să participe la acest proiect, iar seminarul de azi, prin

work-shop-urile programate, oferă posibilitatea de a afla cum a „pătruns” proiectul în regiunile menționate mai sus. „Cu ocazia acestui seminar se va discuta curriculum-ul școlar de educație multiculturală, se vor disemina materialele realizate din proiect și elementele de bune practici, punându-se astfel bazele unei colaborări mai largi” - precizează Etelka Nagy, director al DDAC Arad.

D. D.

La închiderea ediției

Stare de alertă în municipiu!

(Urmare din pagina 1)

Primăria a considerat această măsură absolut necesară din cauza situației dezastruoase în care se află 16 imobile, afectate de inundații, ce stau să se prăbușească dintr-o clipă în alta, dar mai ales pentru a-și crea un temel legal de a evacua sinistratii. „Mulți dintre ei nu vor să-și părăsească locuințele, dar pentru că este vorba de foarte mulți copii - sunt familii cu până la zece copii - trebuie să intervenim fără acceptul proprietarilor. Declararea stării de alertă ne permite să luăm decizia de evacuare, fără să putem fi acuzați de încălcarea proprietății sau a altor drepturi constituționale”, a explicat viceprimarul Tiberiu Dekany.

Casele afectate - în număr de 16, în care locuiesc aproximativ 100

de persoane - sunt în cartierele Bujac, Șega, Gai, Aradul Nou și Grădiște și în marea lor majoritate sunt făcute din văușă.

S-a luat măsura ca persoanele evacuate să fie adăpostite la unitatea militară de jandarmi din Vladimirescu și în centrelor aparținând Direcției de Asistență Comunitară din subordinea primăriei. Copiii sunt preluați de către o comisie specială formată din reprezentanți ai Direcției de Sănătate, ai Evidenței Populației și Direcției pentru Protecția Copilului pentru a fi consultați și pentru a li se asigura îngrijirea medicală potrivită. Asigurarea transportului a revenit Jandarmeriei și Companiei de Transport Public, iar procurarea hranei a căzut în sarcina Direcției de Asistență Comunitară, careia i s-a pus la dispoziție un miliard de lei.

De asemenea, primăria a mai alocat două miliarde de lei pentru asigurarea combustibilului la utilajele folosite și plata serviciilor către unitățile care au intervenit pe parcursul acestei săptămâni în zonele inundate. Lucrările la pasajul Micălața, inundat în aceste zile, din cauza unei erori de proiectare, vor fi înținate cu încă un miliard de lei.

După evacuare, casele vor fi păzite de jandarmi și poliție, pentru protejarea bunurilor ce nu vor putea fi transportate, iar sinistratii nu mai au voie să intre în locuințe sub nici un pretext din cauza pericolului real de surpare.

Până aseară la ora 21,00, când s-a anunțat oficial starea de alertă, Aradul era singurul municipiu din țară care a luat această măsură.



Cotta Collection

Un vis împlinit.

Vizitati magazinul Cotta Collection
din incinta centrului comercial GEMI,
zona Micalaca, ARAD.

Un vis împlinit.

CUM OFERTA SPECIALA DE PASTI!

Oferta valabila intre 22.04.2005 - 6.05.2005.

Prețul este valabil pentru piele artificială în 5 variante de culori

Leul nou s-a arătat la față

Seamănă cu euro, dar nu face cât el

(Urmare din pagina 1)

Potrivit calendarului denominării, în iunie banii noi vor fi distribuți către bănci, urmând ca acestea să le scoată pe piață începând cu 1 iulie. Noile bancnote vor fi puse în circulație prin rețeaua de bancomate. În prezent, aceasta numără 3400 unități, însă doar șapte bănci, care dețin împreună 949 de bancomate (adică 28% din rețea) vor fi gata cu adaptarea aparatelor până la 1 iulie. Motivul este dimensiunea diferită a bancnotelor RON (leul românesc nou) față de cele pe care le înlocuiesc.

Silviu Cernea:

„Leul nou marchează terminarea unei perioade de inflație...”

Întâmplarea face ca evenimentul economic al anului, denominarea, să fi fost unul dintre subiectele „conferințelor Banii noștri”, despre care am relatat deja. Unul dintre cei nouă oameni care au gândit strategia denominării este prof. univ. dr. Silviu Cernea, membru în Consiliul de Administrație al BNR. „În epoca modernă, spune prof. Cernea, nu mai puțin de 49 de țări au recurs la procesul «tăierii» unui număr de zerouri din coada monedei lor naționale.” Momentul aplicării chirurgiei monetare a fost diferit: unele l-au aplicat la sfârșitul unor programe de dezinflație, ca o încoronare a acestora, altele simultan cu lansarea unor astfel de programe, ca o modalitate de a le consolida, de a le da credibilitate, ori pe par-

cursul unor astfel de programe. Diferențe au fost și nivelurile de inflație la care s-a aplicat denominarea: fie la o inflație cu două cifre, dar și la inflație cu o cifră. Deși scopul unor astfel de programe este identic - scăderea inflației, rezultatele au fost și ele diverse. Croații, polonezii, ucrainenii și bulgarii și-au atins imediat obiectivul, rușii au înregistrat un scurt puseu inflaționist și abia apoi scăderea inflației, iar în cazul Turciei „este prea devreme să ne pronunțăm”.



Chirurgia monetară

Cât despre România, aceasta a trăit deja două denominări, în 1947 și în 1952, „denominări cu caracter de clasă în conformitate cu ideologia statului comunist”. Cea de a treia din acest an are mai degrabă un caracter tehnic. Scopul principal al scurtării cozii leului, lungită mult de tranziție este „marcarea terminării unei perioade de inflație și intrarea într-o perioadă de stabilitate”. Riscul unui puseu inflaționist ulterior este mic, spune Silviu Cernea, de altminteri și rotunjirile de preturi fiind făcute în jos. Vor prevala în schimb, spune Cernea, efectele pozitive: se va simplifica trecerea, în șapteenouă ani, la euro, mărimea cifrică a indicatorilor economici va fi mai inteligibilă și nici raporturile dintre averi, venituri, creanțe, datorii nu se va schimba.

Optimism bine temperat

Fără a fi sceptic în privința denominării, Bogdan Baltazar, expert financiar și fost director al BRD - Societe Generale, și-a păstrat o marjă de prudentă. La 1 iulie, leul greu va porni de la 3,5-3,8 lei/euro, însă datorită unei politici economice neinspirate, bătăie, datorită unor neînțelegeri de coordonare cu

politica monetară ori a deficitului de cost curent scăpat de sub control, ar putea, ipotetic, apărea riscul unor derapaje. De aceea, spune Baltazar, „să încercăm să onorăm denominarea cu niște politici care să convingă investitorii străini că suntem în stare să ne controlăm problemele”.



În altă ordine de idei, dar despre aceeași problemă, Camera Deputaților, care are competență decizională în chestiune, a decis, miercuri, să reformuleze două articole importante din Legea 384/2004 privind denominarea. Astfel, instituțiile publice și cele de credit vor întocmi situațiile financiare, după 1 iulie 2005, numai în monedă nouă (textul inițial impunea o contabilitate dublă - și în RON, și în RON). Deputații au introdus și în locul celor trei ani prevăzuți pentru preschimbare termenul nelimitat de schimbare. Ca să nu mai existe discuții.



Se prăbușesc dobânzile

Băncile au început să alerge după clienți

Scăderea de la o lună la alta a ratei dobânzii de referință a Băncii Naționale a României a determinat băncile comerciale să reducă, ușor-ușor, dobânzile acordate clienților pentru depozitele în lei făcute de aceștia. Micșorarea dobânzilor a devenit o obișnuință pentru bănci, acestea tăind din procente în fiecare lună. Nivelurile dobânzilor au ajuns acum între 7 și 10 la sută, în funcție de scadență.

La multe bănci, dobânzile la depozite au scăzut sub rata inflației, ajungând negative. Pe înțelesul fiecăruia, deponentul nu mai câștigă prin depunerea banilor în bancă, câștigul din dobânzi fiind anulat de inflație. Păstrarea în bancă a economiilor înseamnă acum mai mult siguranță decât câștig (e mai bine în bancă decât în casă, „la ciorap”).

Unii bancheri consideră că alternativa pe care o are populația este consumul: banii din economii se vor constitui în avans pentru credite. Românii sunt deja încurajați să apeleze la creditare, dobânzile practicate de bănci la credite începând să scadă. În plus, perioada de creditare este din ce în ce mai mare.

Pentru a nu-și pierde clienții, băncile au ieșit pe piață cu noi produse și

servicii bancare în avalanșă, atât pe partea de creditare, cât și pentru economisire, adaptate pentru toate segmentele de public.

Spre exemplu, Alpha Bank Romania a lansat primul depozit cu plata dobânzii în momentul constituirii lui. Produsul Alpha Avans oferă posibilitatea ca deponentul persoană fizică să primească întreaga valoare a dobânzii chiar la momentul depunerii banilor în bancă pe 3, 6, 9 sau 12 luni. Clienții vor putea, astfel, să cheltuiască sau să investească banii aferenți dobânzii, fără ca suma să fie afectată de inflație sau alte modificări ale dobânzilor. Pentru depozitul Alpha Avans nu există sumă maximă. Contravaloarea dobânzii poate fi primită pe loc la ghișeu, virată în contul curent al clientului sau disponibilă pe card. Dobânda aferentă unui depozit în lei este de 8% pe an, indiferent de scadență.

Apoi, în această perioadă sunt oferite bancare speciale de Paști. CEC-ul a lansat o ofertă specială - valabilă până în 6 mai - privind creditele pentru nevoi personale, cu o dobândă avantajoasă pentru clienții CEC și o perioadă maximă de creditare de până la 15 ani.

G. Knap

Comunicat

Împrumuturi mai avantajoase prin noile credite de la Banca Românească

Banca Românească a redus dobânzile la creditele pentru persoane fizice, începând cu 11 aprilie 2005. În plus, condițiile de creditare sunt mult mai flexibile: banca ia în considerare, pe lângă salarii și pensii, toate tipurile de venit care pot fi justificate cu documente legale: chirii, dividende, venituri aferente contractelor de colaborare, etc. Se pot lua în calcul și veniturile membrilor de familie sau ale coplătorilor, dacă solicitantul creditului dorește acest lucru.

Numarul documentelor solicitate s-a redus, de asemenea: pentru salariati este suficient ultimul fluturaș ca document doveditor al veniturilor.

Pentru noul Credit de nevoi personale, rata incepe de la 21 de euro / luna

Valoarea maxima a noului Credit pentru nevoi personale a fost extinsa pana la 30.000 de euro, pe o perioada de pana la 12 ani. Noul credit ofera doua niveluri de creditare, in functie de nevoile clientilor: credit de valoare mica, de pana la 4.000 de euro, pe o perioada de pana la 5 ani, fara garantii, si credit de valoare mare, intre 4.001 si 30.000 de euro, pe o perioada de pana la 12 ani, garantat cu ipoteca.

Dobanzile pentru noul credit sunt printre cele mai competitive de pe piata. Clientii pot opta pentru o dobanda fixa sau variabila. Pentru creditul de valoare mica, dobanda variabila este 9,75% la Euro si 18,5% la lei, iar dobanda fixa este 18% la lei. Pentru creditul de valoare mare, dobanda variabila este 9,5% la Euro si 17,5% la lei.

Credit pentru casa de pana la 300.000 de euro pe 25 de ani

Banca Romaneasca a extins valoarea maxima a creditului pana la 300.000 de euro. Dobanzile variabile pentru creditele in valuta sunt: 8,9% pentru cele in euro si 8,75% pentru cele in dolari.

Un avantaj major al acestui credit este perioada de gratie - pe durata acesteia, clientul fiind scutit de plata ratei creditului, dar nu si de plata dobanzii aferente ratei. Perioada de gratie este de pana la 9 luni pentru creditele cu destinatia construire sau extindere locuinta, si de pana la 6 luni pentru celelalte destinatii.

Creditul pentru casa are mai multe destinatii: cumpararea de locuinte sau teren, construirea, extinderea sau renovarea de locuinte si refinantarea creditelor cu aceeasi destinatie.

Cardul de credit: 3.000 de euro pe viata

Dobanda anuala s-a redus la 27,75%, una dintre cele mai bune dobanzi oferite pe piata. Plata lunara minima este de numai 5% din sumele utilizate, la care se adauga comisionane, taxe si dobanda aferenta, dupa caz.

Cardul de credit permite accesul la o linie de creditare de pana la 3.000 de euro, disponibila pe viata. Linia de credit este accesibila 24 de ore din 24, in tara si in strainatate. Dobanda este 0% pentru platile la comercianti returnate in perioada de gratie de pana la 45 de zile.

Informatii suplimentare pot fi obtinute la toate sucursalele Banca Romaneasca, la telefon (021) 305.95.95, pe site-ul www.banca-romaneasca.ro sau prin e-mail: retail@brom.ro

(com./04.2005)

Găsiți ac(u) de cojocul lor!

Avancronica partidei ACU Goldiș Arad - Olimpia Satu Mare

Grație greșelii (ne)intenționate a „sărmarilor” din Câmpia Turzii, care au evoluat cu un jucător aflat în stare de suspendare în meciul din etapa trecută cu Unirea Dej (pierdut la „masa verde” cu 3-0), studenții de la ACU Goldiș s-au trezit peste noapte în postura de „lanternă roșie”.

Moralul în creștere al jucătorilor după remiza de la Ineu a fost serios zdruncinat de decizia federalilor, dar Aslău et company sunt hotărâți să se agate de orice șansă în tentativa de salvare de la retrogradare. Deoarece în tabăra gazdelor nu sunt nici un fel de probleme de efectiv, putem spera la un succes care să mențină aprinsă „flacăra” speranței. Avem încredere în arădeni că vor găsi până la urmă ac(u) de cojocul adversarilor. Singurele semne de întrebare în alcătuirea echipei de start sunt legate de folosirea lui Mutu și D. Maghici, doi



Portarul Daniel Mutu nu vrea să se uite înapoi cu mânie, ci vrea să demonstreze că e un jucător pe care ACU se poate baza.

dintre tinerii fotbaliști care au greșit la Ineu, facilitându-le gazdelor un punct nemeritat după aspectul jocului. Pentru că și Aslău a fost odată tânăr, înclinăm să credem că le va da credit celor doi, iar primul 11 va arăta astfel: Mutu - Pocean, D. Maghici, Iova - Folea, Vișan, Aslău, Anca, Băgu - Ștefeligă, Turcan.

De partea cealaltă, Olimpia Satu Mare vine la Arad după o săptămână de frământări și conflicte interne, provocate - cum altfel - de rațiuni financiare. Ex-studentul M. Rus se crede „lucrat” de conducătorii clubului care îl ține în rezervă pentru a nu depăși clauza de 70% din meciuri jucate și a-și încasa integral contractul. Pe de altă parte, oficialii din Satu Mare trebuie să achite urgent rata pe câștig și jucătorii aduși în iarnă. Cu toate acestea, antrenorul Mircea Boiba e optimist: „Venim la Arad să câștigăm. Acum nu mai avem nici probleme cu suspendările, nici cu

atmosfera din vestiar”.

Partida de mâine, ora 11, de pe (încă) nedemolatul stadion din „Banu Mărăcine” va fi oficiată de o brigadă de arbitrii formată din Ciprian Damșa (Oradea) - centru; Gero Szabo (Cluj) și Dorin Mudura (Oradea) - asistenți, iar observator FRF a fost delegat Constantin Constantinescu (Slatina).

În pauza meciului, antrenorii grupelor de copii și juniori de la ACU Goldiș și comitetele de părinți organizează un protest față de intenția oficialităților locale de a demola stadionul. Se va citi un memoriu care va fi adresat Guvernului și Președinției și se vor pune la punct următoarele acțiuni de protest. Cum intrarea este liberă la meciul ACU - Olimpia, sunt așteptați toți cei care militează pentru păstrarea acestei baze sportive de tradiție în fotbalul arădean.

Daniel Scridon

Albe și negre Disperarea

Zgândărit în orgoliu de refuzul Agenției Naționale de Sport de a semna acuzul de demolare a stadionului din „Banu Mărăcine”, primarul Falcă a schimbat „placă”. În disperare de cauză, întâiul edil al urbei „cerșește” ajutorul „neamurilor” din Guvern. Pentru că el nu știe și nu acceptă să fie invins. Deocamdată...

Și-a trimis subordonații pe linie politică la stadion, iar aceștia au constatat, citim din raportul întocmit de Inspectoratul Județean în Construcții: „Stadionul Astra reprezintă un real pericol pentru sănătatea și viața oamenilor, iar ca primă măsură se interzice accesul persoanelor în zona tribunei”. Asta, în ciuda avizului favorabil primit de la FRF. Poate că, totuși, așa stau lucrurile, dar îl invităm pe umilii angajați ai Inspectoratului mai sus amintit să facă o vizită la UTA, ori la alte baze sportive, să constate că și-acolo situația e aproape identică și nimeni nu spune nimic. Este limpede că avem de-a face cu o nouă încercare disperată a primarului Falcă de a-și pune diabolicul plan în acțiune, prin care speră să inducă în eroare locuitorii municipiului. Cum tot le capitoul „aburii de primăvară” trebuie încedrate vorbele de genul: eu banii obținuiți de pe pământul din „Banu Mărăcine” vom aduce stadionul UTA la standarde competitive și se va investi și într-o nouă bază sportivă. O fi ațtind, poate, domn primar de vreo „comoră” pitită sub stadion. Altminteri, nu pricepem ușurința cu care încearcă să amăgească „prostimea”. Banii obținuți - se estimează o cifră de trei milioane dolari - nu ajung nici pentru cosmetizarea bătrânei arene ridicate de Baronul Neumann, dar și pentru o nouă bază sportivă.

Cert este că acum soarta stadionului este în mâna guvernanților, singurii în măsură să „dribleze” legea și să-l satisfacă poftele domnului primar de Arad. Nici nu vrem să ne gândim la ce acte disperate va recurge acesta din urmă în puțin probabilă situație a unui răspuns negativ...

Daniel Scridon

Probleme dar și speranțe ineuane

Unirea Sănnicolea Mare este adversarul de mâine al tricoterilor ineuani. Un meci interesant, cu multe semne de întrebare, deschis oricărui rezultat. Spunem asta gândindu-ne la problemele tot mai mari din curtea grupării noastre, echilibrate totuși de dorința de reabilitare a fotbaliștilor pregătiți de Nagy și Bunacu, după remiza cu A.C.U. și de ușoara fragilitate a partenerilor de întrecere, pe propriul teren. Ineu ar putea profita de forma mai slabă a bătărilor din meciurile de acasă (au realizat cinci meciuri nule, acuzând serioase dificultăți în compartimentul ofensiv în urma plecării lui Postolache și Băban). Dacă Unirea vrea să facă uitată ultima remiză albă cu Universitatea Cluj, la Tricotaje accentul se pune acum, din păcate, asupra aspectelor organizatorice. Președintele Flueraș, nemulțumit de insuficiența implicării a Primăriei în activitatea clubului, apoi de comportarea jucătorilor în partida precedentă, a pronunțat - pe fondul recesiunii economice existente - un cuvânt grav precum desființarea, prima

decizie fiind trimiterea componentelor lotului în șomaj, din luna mai. Așa încât, în vară, continuitatea fotbalistică este serios amenințată la Ineu.

În ceea ce privește domeniul strict sportiv, Tricotaje îl are încercat pe portarul Irimia, accidentat, absent și sâmbăta trecută. Sas și Porumboiu acuză accidentări mai vechi. Dincolo, antrenorul Petcu va conta pe ex-ineuanul Mitji, în schimb are bătăi de cap cu Stupar, înlocuit în fața universitarilor clujeni datorită unei loviturii recepționate (Urfinean și Stoican au evoluat incomplet restabiliți).

Garnituri posibile: Unirea: G. Stoianov - Urfinean, Stupar (Bota), Hromel - Lupu, Bunea, Mitrică, Vezen, T. Stoianov - Gngore, Mitji. Tricotaje: Păscău - Cioră, Almășan, Biliu, Șerb - Nădăban, Abrudean, Ciubăncan, Plișca - Pavel, Negrita.

Partida va fi arbitrată de Liviu Cincă (Bals) la centru, asistat de Lorant Szabo (Tg. Mureș) și Florin Hanca (Alba Iulia). Observator F.R.F. este reșiteanul Adrian Căcoș.

Adrian Hărățau

Iorgulescu schimbă sistemul de joc

Obișnuita Conferință de presă săptămânală de la FCM UTA a fost una destul de monotonă, fiind lipsită de elemente importante, sau de can-can. Pe Marcel Coraș l-am găsit destul de rezervat, aproape că nu a spus nimic, iar Silviu Iorgulescu a prezentat situația de la echipă, una desființată și liniștită, după ultimele rezultate. Probabil, dacă UTA nu se afla în primele șase locuri în retur (acum UTA e pe 6), atunci erau valuri. Chiar și așa, unii dintre jucătorii s-au plâns pe la colțuri că nu au

primit salariul, pe data de 15 a lunii, dar Coraș i-a liniștit, declarând că până astăzi se vor achita banii.

Silviu Iorgulescu este nemulțumit - în continuare - de faptul că nu există terenuri de antrenament, iar programul său de pregătire, ciclul săptămânal, este dat peste cap de câte ori ploaie în cantități mai mari. Pe de altă parte, după jocul cu Oasul Negrești, în care a folosit trei fundași centrali, antrenorul este hotărât să schimbe sistemul de joc, urmând să trimită în teren un sistem

clasic, 4-4-2. Iar asta, deoarece Tilihoi este recuperat aproape total, deci ar putea reintra în primul unsprezece. Un alt jucător care a fost indisponibil o lungă perioadă, Șerban, ar putea lua loc pe banca de rezerve, iar Aldea, Turcuș, Bota și Andone rămân, în continuare, în afara lotului, din cauza problemelor medicale.

În rest, nimic deosebit, atmosfera destinsă, care sperăm să se păstreze și după meciul de mâine, de la Zalău, cu Armătura.

Leo Sfăra

Programul competițiilor

■ **Fotbal.** În Divizia B, sâmbătă, ora 11, pe stadionul Astra-CFR, are loc meciul: ACU Arad-Olimpia Satu Mare.

■ În Divizia C, astăzi, ora 17, au loc partidele: Romtelecom Arad-Aurul Brad și Victoria Nădlac-**CS Deva II.**

■ În Divizia D, astăzi, ora 17: Șoimii Pâncota-Romvest, sâmbătă, ora 11: Aqua Vest-Voința Mailat, de la ora 17: Crișul-Chișineu Criș-Inter Zimand Cuz, Național Șebic-Dacia Beliu, U. Vinga-Mureșana Măndruțoc, CNM-Livada-Înfrățirea Irațos. Duminică, ora 17: Textil Galsa-Voința Zimandu Nou, Voința Macea-Gloria Arad. Șoimii Lipova etc.

■ **Atletism.** Sâmbătă, de la ora 9, pe terenul de sport, al liceului Moise Nicoară se dispută ediția IV-a a Cupei Tibor Wieser la atletism pentru echipe de liceu. Participă liceele „Csiky Gergely”, „Moise Nicoară”, „Elena Ghiba Birta”, „Adam Müller Gutfreund”, „Economic” din Arad precum și „Duganics Andras” Szeged și „Nemeth Laszlo” din Bokes. Organizatori: Fundația Alma Mater Arad, Fondul Wieser Tibor și DJȘ Arad. Se va concura în probele de: 50 m, aruncarea greutății băieți, aruncarea mingii de oină fete, 300 m, ștafetă 4x400 m, săritura în lungime.

■ **Tir cu arcul.** Sâmbătă și duminică, de la ora 9, pe stadionul Șoimii Lipova are loc Cupa „Sever Bocu”, ediția IV-a, la tir cu arcul.

C. E. de karate shotokan

Melinda Giubega, de la „Dragonul” Arad, a cucerit „aurul” la kata

La sfârșitul săptămânii a avut loc, la Budapesta, Campionatul European de karate shotokan, aproximativ 200 de sportivi întrecându-se la probele de kata, kumite individual și echipe. Aradul a fost reprezentat de trei grupuri: C.S. Dragonul Arad, Clubul Elevilor și Copiilor Lipova, ambele conduse de prof. antrenor Marius Gyongy 2 DAN și Banzal Arad (antrenor Dan Duma 4 DAN).

Sportivii de la Dragonul și de la Lipova au obținut următoarele rezultate: Daniel Gezdik -locul II la kata (categoria 5 ani), Andrei Șerban - locul III la kata (categoria 5 ani), Alexandra Petrea-locul II la kata (categoria 93-92), Melinda Giubega-locul I la kata (categoria 88-89), Florin Giurgiu-locul III la kumite (categoria + 45 kg, anii 90-91), toți de la Dragonul Arad.

Cei trei karateka legitimați la Clubul Elevilor și Copiilor Lipova au confirmat și ei: Ciprian Țole-locul II la kata (categoria 90-91), Raul Zaul-locul III la kata (categoria 90-91) și Denisia Oprea-locul III la kata. Pe această cale conducătorul C.S. Dragonul Arad mulțumește părinților și prietenilor care au contribuit la depășirea în țara vecină.

Adela C.

Divizionarea C arădene, în fața unor examene dificile

Astăzi, de la ora 17.00, se dispută etapa a XIX-a din cadrul Diviziei C de fotbal. Una în care echipele arădene întâlnesc adversari valoroși, din prima parte a clasamentului. UAV Romtelecom vrea să rămână pe val, Nădlacul încearcă să scape de pasa neagră în care se află, iar Curticiul joacă de plăcere, pentru că salvarea de la retrogradare este departe, precum lumina de la capătul tunelului.

UAV Romtelecom - Aurul Brad

După neprezentarea la Lupeni, (meci care a fost reprogramat pe 10 mai s.c.) „telefonistii” au o sarcină destul de grea, pe propriul teren, în fața celor de la Aurul Brad. Motiv sunt în pasă bună, ocupă locul cinci în clasament, iar moralul e excelent, după victoria zdrobitoare de pe propriul teren, în fața Victoriei Nădlac. Trupa lui Radu George va trebui să transpire din greu pentru cele trei puncte, iar dacă ne gândim că echipa din Micălaça este

extrem de imprevizibilă, ne putem aștepta la orice.

Victoria Nădlac - CS Deva II

Nimeni nu-și explică ce se întâmplă la vamă, deoarece echipa are toate condițiile, dar nu joacă nimic. În retur, Kukucska et comp. nu a câștigat nici un meci, nici cu Alexandru Gaica pe bancă, dar nici cu nou tehnicien, Dan Cuedan. La mijloc ar putea fi, poate, blestemele primului, dar de aici și până ce echipa să joace cum a făcut-o la Brad, de și președintele Fătu îl era rușine, e cale lungă. Așteptăm, totuși, o

schimbare în bine la Nădlac, pentru că altfel - atmosfera din turul campionatului va deveni o amintire, dacă nu s-a întâmplat deja acest lucru.

C.S. Vulcan - Frontiera Curtici

De doi bani speranță pentru tinerii lui Leo Pința, pentru că doar o surpriză uriașă ar pune în pericol izbânda gazdelor. Practic, oespetii sunt victime sigure, cei din Vulcan având un retur foarte bun, care i-a adus pe podium, locul trei fiind cel mai bun ocupat de această formație în actualul campionat. Totuși, Pascariu et comp. nu trebuie să se dea dinainte bătuți, ci - din contră - să joace până la sacrificiu, indiferent de scorul de pe teren. Doar așa pot crește în valoare tinerii și talentați băieți antrenaj de Pința.

Leo Sfăra

s.c. SUPERPLAST INTERNAȚIONAL S.A. ARAD

dorește să achiziționeze 5000 buc. în două tranșe din reperul alăturat. Material: lemn fag aburit

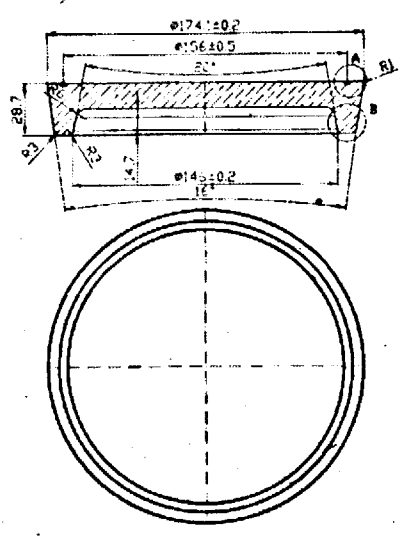

Ofertele se primesc la sediul societății str. Nicolaus Lenau nr. 17, fax: 0257/257.444, tel.: 0257/251.181; 288.985, e-mail: superplast@inext.ro.

(0791066)

s.c. TEPROVEST HOLDING S.R.
str. Câmpurilor nr. 3 tel. 0257-289.924, Arad

la următoarele produse metalurgice:

- OB 37 - 18.500 LEV/KG/PC 52 - 19.500 LEV/KG
- CORNIERE, UNP, INP - 27.000 LEV/KG
- TEVI INSTALAȚII NEGRE ȘI ZINCATE
- TEVI PĂTRATE ȘI RECTANGULARE CU UN PROCENT CONSIDERABIL.

Oferta este valabilă pentru luna aprilie. Prețurile includ TVA.

(com. nr. 2005)

s.c. Veer All SRL











COMERCIALIZEAZĂ EN GROS

- ▲ profile PVC 3 și 5 camere marca Schonline
- ▲ accesorii PVC
- ▲ utilaje PVC noi manuale și automate
- ▲ profile și accesorii plase țântari

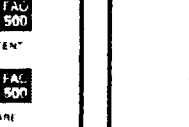
RELATII LA TEL. 0256-295.648; 0723-237.914; 0788-253.314.

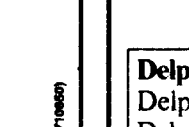
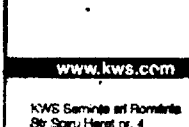
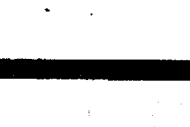
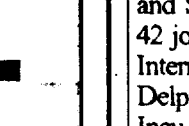
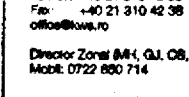
(com. nr. 2005)

RECOMANDAREA NOASTRĂ

| | | | | | |
|--|---------------------------------|---|--|---|-------------------------------------|
|  | HELIX CREȘTE RAPID |  | CARRERA PRODUCȚIE SUPERIOARĂ |  | AUDE PERFORMANȚĂ |
|  | GARBURE ECHILIBRIU |  | SATOLAS ADAPTABILITATE |  | GAMBIT START VIGUROȘ |
|  | ACHAT COUP PRODUCT |  | LAUREAT REZULTAT SIGUR |  | DUPLO EXCELENȚĂ |
|  | GAVOTT SIGURANȚĂ |  | VIC STABILITATE DUBLĂ |  | MIKADO START ȘI PRODUCȚIE |
|  | MATEOL RO SEM TÂMPERU |  | HURACAN RO SEM TÂMPERU |  | ALDABA RO SEM TÂMPERU |
|  | HELIASOL RO TÂMPERU | | | | |

www.kws.com

KWS Service srl România
Str. Soru Herat nr. 4
București, sector 1, 010175
Telefon: +40 21 315 42 80
Fax: +40 21 310 42 38
office@kws.ro

Director Zonal RM, GI, OB, TM, AR: Ing. Silvestru Proca
Mobil: 0722 800 714

KWS

(0710669)

PROMO

MATROS
PARCHET LAMINAT

Parchet trafic maxim
apartamente - 7 mm HDF

175.000 lei/m²

Folie + Adeziv GRATIS!

Str. Anrei Vitezei Nr.28 - 32, Tel/Fax: 0257 - 349.888
(lângă stadionul UTA, fosta școală de șoferi)

s.c. MAXSTILE SRL. producător de mobilier tapitat societate fondată cu capital privat vest european

ANGAJEAZĂ CONTABIL

CERINȚE:

- experiență în utilizarea programelor de contabilitate
- cunoștințe operare PC
- seriozitate
- disponibilitate
- cunoștințe limba italiană (constituie avantaj)

SE OFERĂ:

- salariu motivant
- tichete de masă
- transport gratuit
- posibilitatea de a lucra într-un colectiv tânăr și dinamic

CV-ul dvs. sunt așteptate la nr. de fax 0257/278.724 sau la e-mail: anig@maxstile.ro

Informații suplimentare se pot obține la tel. 0257/278.702, int. 106 sau la sediul societății noastre din str. Nicolaus Lenau nr. 11, Arad.

Vor fi contactate doar persoanele selecționate.

(com. nr. 2005)

DELPHI PACKARD ROMANIA SRL

DELPHI Packard Romania is looking for the following positions:

Ineu Operations, Arad County

LOGISTICS CONTROL, PRODUCTION CONTROL & MATERIAL CONTROL:

- 1-2 years experience ;
- Specialist knowledge about logistics;
- English mandatory / German will be an additional advantage
- Management ,organization skills, motivation ability;
- Decision taking capability, Communication skills ;
- Inventory management techniques;
- Experience and knowledge deployment;
- Knowledge about ERP systems (AS 400 or SAP R/3);
- Project management capability;
- Supply chain management;
- Excellent computer skills Microsoft Office Environment;

Specific for logistics:

- Knowledge about KANBAN ,JIT, FIFO, pull systems;
- Traffic management ability;
- Continuously inventory counting rules;

Specific for production control & material control:

- Knowledge about MRP/MRP II run;
- Capacity and demand forecasting;
- Distribution planning processes;
- Capacity and demand planning, production leveling;

PRODUCT ENGINEERING

Requirement skills:

- Engineering degree (preferably in Mechanical or Industrial Engineering)
- Good knowledge of English, or German, or Italian
- Team spirit, good work organization and result orientation
- Proficient in standard Windows tools such as Outlook, Excel, Word

E-CAD ENGINEER

- Background in electrical-engineering, preferably automotive electrical-systems, e.g. through a degree in electrical-engineering or industrial-training in vehicle electrical-systems;
- Knowledge of 2D E-CAD- tools such as schematic design, preferably in Cads;
- Experience with electrical-harness design and/or manufacturing in automotive-industry or another branch of industry would be an important advantage;
- Proficient in standard Windows-tools such as Outlook, Excel and Word;
- Good knowledge of English, preferably also German;
- Ability to work with different functions in an international context;
- Team-oriented;
- Good work-organization and result-orientation.

PRODUCTION SUPERVISOR

- Leads all production activities for a Delphi Customer;
- Develop a strong organization capable of assuring that the right quality products are produced in the right time;
- Assure a high level of discipline in all levels of the organization
- Foreign Language: English (written and spoken) is obligatory;
- Experience in production (experience in automotive - advantage) experience in leading people;
- Good teamwork and communication skills;
- Computer skills (Excel, Word)

Delphi Corporation

Delphi is a multi-national world leader in mobile electronics and transportation components and systems technology. Delphi conducts its business operations through various subsidiaries and has headquarters in Troy, Mich., USA, Paris, Tokyo and São Paulo, Brazil. Delphi has approximately 186,000 employees and operates 172 wholly owned manufacturing sites, 42 joint ventures, 53 customer centres and sales offices and 34 technical centres in 41 countries. Delphi can be found on the Internet at www.delphi.com Delphi Romania

Delphi Packard Romania SRL currently employs approximately 3,900 employees in Sannicolau Mare, with a new Plant in Ineu, focused on the manufacturing of automotive electronic and electric distribution systems. Persoanele interesate pentru noua Fabrica din Ineu sunt rugate sa trimita CV si scrisoare de intentie la adresa firmei: Ineu, Jud. Arad, Str. Calea Aradului nr. 23, TEL: 0257-207-702, FAX: 0257-207-968; PERSOANA DE CONTACT: VERONICA VADEAN; Adresa de e-mail: Veronika.Vadean@delphi.com

(c. 1181/2005)

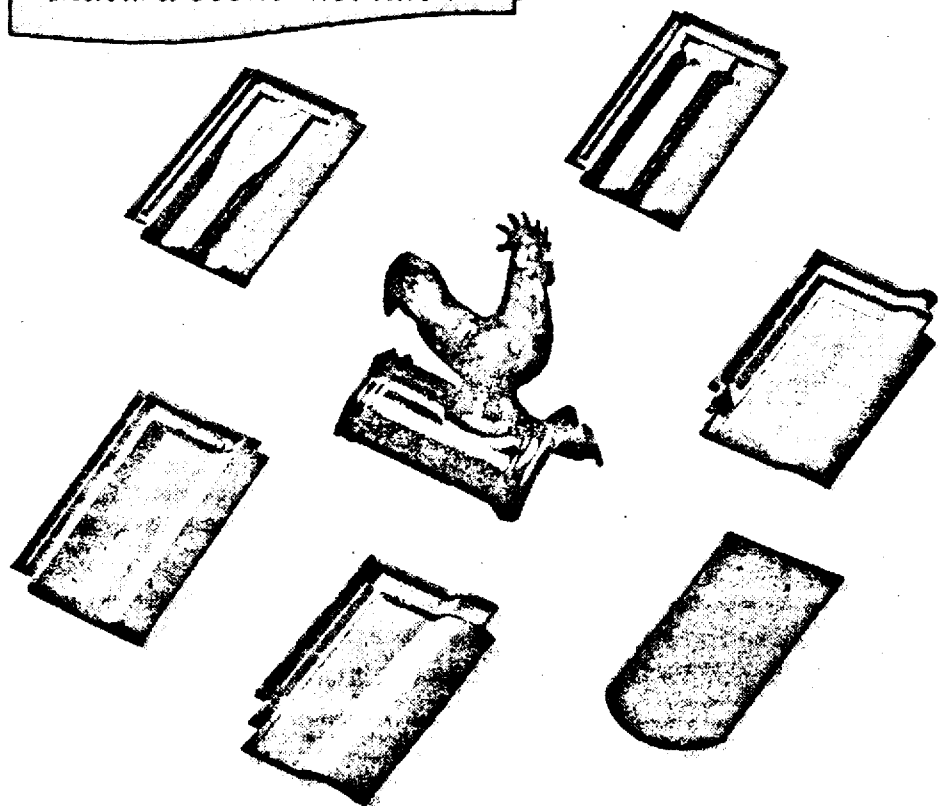
Est Trans Construct[®]*Măsura economiei tale!*[®]**TIGLE CERAMICE CALI**

PRODUSE DE CONCERNUL AUSTRIAC
TONDACH JAMINA

ARAD - CALEA RADNEI 262 A - MICĂLACA
 TELEFON 0257/252 258
 FAX 0257/259 083

(c. 1208/2005)

Noul Passat.

Din dragoste pentru perfecțiune

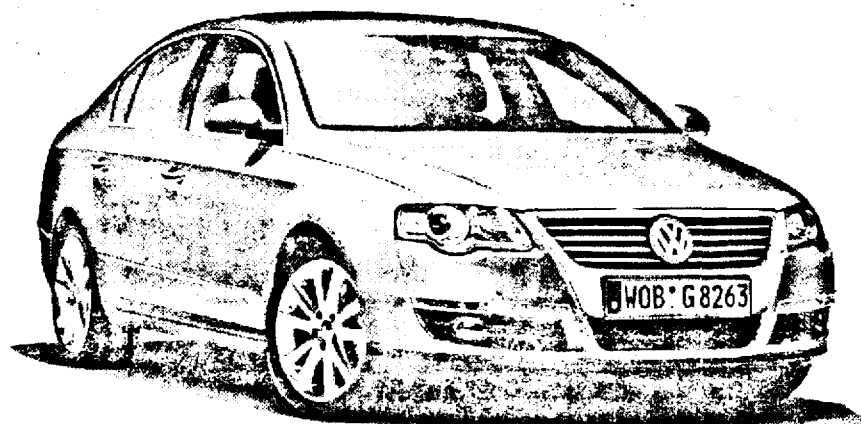

De la cei cinci înaintași ai săi, a moștenit harul innoirii. A păstrat eleganța linilor și grija pentru detaliu. Dar s-a desprins de ei printr-un salt evolutiv fără egal.

Noul Passat. Comerțurile sale se declanșează în mare parte automat sau printr-o simplă apăsare de buton. De exemplu, controlul automat al vitezei de croazieră, introdus pentru prima dată în clasa medie. Apoi, frâna electronică de parcare ce înlocuiește clasică frână de mână.

Spectaculoasele inovații sunt însoțite de tot ce-i mai bun în materie de echipamente: sistem de climatizare automat, sistem audio Dynaudio cu zece incinte acustice, tehnologie de comunicare Bluetooth (permite continuarea unei con-

vorbiri începute în afara mașinii), faruri adaptive Bi-Xenon și chiar o sursă de curent la 230 V.

Mai mare, mai accesoriizat și cu un habitacul ergonomic, Noul Passat redefinește noțiunea de confort și își confirmă supremația în segmentul său. Mai mult, prin noutățile pe care le încorporează, ar putea fi ușor încadrat în clasa limuzinelor de lux.

La numai o lună de la prezentarea oficială de la Geneva, Noul Passat poate fi admirat acum la Autoclub - Centrul Volkswagen Timișoara, pe calea Lugojului, bifurcație aeroport.

Din dragoste pentru automobil

**Autoclub - Centrul Volkswagen Timișoara**

Timișoara, Calea Lugojului, bifurcație aeroport, telefon: 0256-289892, 287316, 293437

(com. 003 2005)

SIPA

Plastic Packaging Systems

SIPA, producător de renume mondial în cele mai avansate tehnologii de injecție și suflare ambalaje PET, membră a Grupului Zoppas Industries, anunță următoarele poziții vacante:

INGINERI SERVICE**CERINTE:**

- o Cunoștințe reale și experiență profesională de minim 4-5 ani în domeniul mașinilor industriale automatizate de înaltă tehnologie (cunoștințe în sectorul mașinilor de injecție material plastic sau mașini-unelte constituie un avantaj)
- o Cunoștințe de limba engleză: nivel mediu vorbit și scris;
- o Capacitate de rezolvare a problemelor imprevizibile;
- o Capacitate de lucru în echipă și individual;
- o Capacitate de gestionare a relațiilor directe cu clienții;
- o Disponibilitate de a călători în străinătate pe perioade de timp medii-lungi;
- o Disponibilitate la program de lucru prelungit;
- o Vârsta ideală a candidaților: 30-40 ani.

INGINERI PROIECTARE MECANICĂ SI HIDRAULICĂ**CERINTE:**

- o Studii superioare de mecanică;
- o Cunoștințe de calcule de rezistență / cinematică;
- o Cunoștințe hidraulică;
- o Utilizarea unui softwtare 3DCAD (AutoCAD, SolidEdge, Unigraphics, etc.) reprezintă un avantaj;
- o Utilizarea programelor de modelare matematică reprezintă un avantaj.

**AVANTAJE:**

- o Oportunitatea de a lucra într-o echipa profesionistă și dinamică;
- o Programe de training și dezvoltarea carierei;
- o Pachete financiare foarte atractive.

Vă rugăm să trimiteți CV și scrisoare de intenție la adresa de mai jos, menționând postul dorit, până la 30.04.2005:

ZOPPAS INDUSTRIES ROMANIA S.R.L.

Biroul SIPA: Bd. Republicii nr 9, Et. 5 - Timișoara - ROMANIA

Tel. ++40 256 216040; 216037 Fax. ++40 256 216035 -

email: sipa.romania@zoppas.com; www.sipa.it; www.zoppas.com

(com. 003 2005)

Din 25.04.2005 ne găsiți și la
 noul magazin de pe
 Strada Mihai Eminescu nr. 8



Teba Industries

www.tebaindustries.com



**ORAR: LUNI-VINERI: 10-18
 SĂMBĂTĂ : 09-15**

(com. 003 2005)

TÂRG DE PAȘTE

Târg general: modă, încălțăminte, marochinărie, sticlărie, cosmetice, jucării, bijuterii, electrocasnice, cadouri

ATENȚIE! VIN CÂRCOTAȘII!!!

20-24 aprilie 2005

EXPO ARAD INTERNATIONAL

Zilnic premii pentru vizitatori ■ Prezentări de modă ■ Surprize pentru copii

s.c. **Servagromec S.A.** *Important agricultori*
Arad

a reluat **VÂNZAREA DE TRACTOARE, UTILAJE AGRICOLE**
subvenționate 45% conform HG 276/2005.

INFORMAȚII ARAD, STR. KOGĂLNICEANU NR. 22 TELEFON 280.712.

rds rds.TEL

TELEFONIE FIXA
national si international

GRATUIT

la TARGUL de PASTE
20-24 aprilie 2005, Expo Arad

www.rdstel.ro

In vederea extinderii echipei din Arad

BNB
angajează

cod: AR-004
economist

Se oferă salariu atractiv, lucru într-o companie națională tânără și dinamică, lucru cu sisteme informatice economice moderne (AS2000-ASIS), posibilități de promovare în cadrul grupului

Se solicită studii de specialitate (absolvent sau an terminal), cunoștințe practice de contabilitate, atenție la detalii și rezistență la stress.

Veți rugăm trimiteți CV (cu fotografie recentă) la fax 0257-368.659 sau e-mail: office@bnb.ro. Detalii la telefon 0257-368.661

softNET consulting
Firmă specializată în implementarea de aplicații economice angajează

CONSULTANT IMPLEMENTARE SOFTWARE ECONOMIC ERP

Descrierea postului:
Analiza sistem informațional, proiectare sistem informațional
Instruire personal, service post vânzare

Se solicită:
Absolvent studii economice superioare, experiență în contabilitatea primară și financiară
Cunoștințe de bază în programare SQL, cunoștințe avansate în utilizarea PC;
Rezistență la stress, stagiu militar satisfăcător, abilități de comunicare, lucru în echipă
Permis de conducere categoria B;

Se oferă:
Salariu fix + Bonus în funcție de realizări, alte avantaje, lucru într-o echipă tânără
Posibilități de dezvoltare personală

Veți rugăm trimiteți CV însoțit de o fotografie recentă și scrisoare de intenție la fax 0357-407.298 sau e-mail: office@softnetconsulting.ro. Detalii la telefon 0357-407.297. Vor fi contactați doar angajați selectați pentru interviu.

In vederea extinderii echipei din Arad

BNB
angajează

cod: AR-003
agenți vânzări

Se oferă salariu atractiv, mașină, comision, lucru în mediu tânăr și dinamic, posibilități de promovare. Se solicită experiență în vânzări, atitudine pozitivă, caracter deschis și plăcut.

cod: AR-009
manipulant marfă

Veți rugăm trimiteți CV (cu fotografie recentă) la fax 0257-368.659 sau e-mail: office@bnb.ro. Detalii la telefon 0257-368.661

s.c. **Valmet Production S.R.L.** *Ofertă specială!*

VINDE DIN STOC SAU LA COMANDĂ

PRODUSE siderurgice
OB Ø 8 - Ø 25 preț: 15.000 lei
PC Ø 8 - Ø 25 preț: 15.700 lei

ASIGURĂM transportul, prețurile nu conțin TVA.
Ofertă valabilă numai luna Aprilie!

Adresa: str. Ioan Budai Deleanu nr. 4, Arad
Tel.: 0257 / 276.556 0257/ 218.970
0723.598.289 0744.861.909

GABOR PROFILE

ARAD - str. MĂLIN nr. 3
TEL/FAX 0257 349.848
MOBIL 0788 436.841/2
www.gabor-profile.go.ro

PORTI GARDURI BALUSTRADE

S-A TERMINAT CU RUGINA!
Vânzare RATE

calitate austriacă, design personalizat, culoarea visată

CONEX*

star telefonica

Mai egal! 5 cenți/minut
cu orice număr din România*

Pentru că oferta noastră nu are grad de comparație. Bani înapoi pe telefon**

1 an întreg extraopțiune gratuită de minute naționale gratuite, lunar, pe viață***
20 SMS gratuite în primele 2 luni de abonament
25 MMS gratuite în primele 2 luni de abonament
50

Primăvara GSM

NISSAN CA 30 €
MOTOROLA D12 12 €
SIEMENS LU1 15 €
NICKYSA 110 33 €
SIEMENS CUP 79 €
NICKYSA 100 299 €

Arad - B-dul. Revoluției, nr.26-38
- Gomi Center - str. Nicolae Titulescu nr.3

www.startelefonica.ro

Detalii în magazine. Prețurile nu conțin TVA, interesele în limita ofertei disponibile. Ofertă valabilă pentru abonamentele înregistrate până la 31 mai. *Valabil pentru intrasubstituție Numere Favorite și Ore Favorite. **173 în puncte de loialitate. ***Ofertă valabilă pentru persoanele care încheiează în acest caz un contract de abonament la Arad, Agony, Băile, Bihor, Bistrița-Năsăud, Botoșani, Brașov, Caracul Severin, Cluj, Covasna, Dol, Giurgiu, Iași, Maramureș, Mureș, Neamț, Satu Mare, Sibiu, Suceava, Tulcea, Vâlcea, Vrancea.

TERMOPLAST

FERESTRE USI PVC

Vitorul obligă... Vânzări în rate

Tâmplărie PVC cu nouă generație a profilelor ALUPLAST Germania, cu 3 și 5 camere, feronerie germană

Spațiu de prezentare: Piața UTA, Bl. Z 22 parter!

Rulouri, jaluzele și plase de insecte.

aluplast Sisteme de garduri, portii și balustrade din aluminiu.
TEL 0257 273550 sau 0788 460230; 0788 460231

s.c. **Gospodăria Comunală Arad S.A.** Bd. Revoluției nr. 26-38 Arad

Angajează pe durată determinată următoarele categorii de personal:

PENTRU STRANDUL NEPTUN:

- VÂNZĂTORI BILETE;
- CONTROLORI POARTĂ;
- SALVATOR PENTRU BAZINE (SALVAMAR)

PENTRU SPAȚII VERZI:

- MUNCITORI NECALIFICAȚI sau LĂCĂTUȘI-MECANICI pentru cosit iarbă

Informații suplimentare la sediul societății sau la telefon 270.502, 270.352.

web Piața Spitalului Bl. 2A - Parter
310031 Arad - România
tel. 0257-255900
e-mail: sales@ccw.arad.ro

Simte prețul! Jubileu CCW 10 an

Aparatele foto digitale - Cadoul ideal de Paște!
Pentru toate aparatele foto digitale cumpărate din magazin vă listăm pe loc, gratuit, o poză de test!

| | |
|--|---|
| Nikon de la 7.370.000 lei (737 lei noi) | Canon de la 7.590.000 lei (759 lei noi) |
| SONY de la 11.770.000 lei (1.177 lei noi) | OLYMPUS de la 6.540.000 lei (654 lei noi) |
| KONICA MINOLTA de la 7.410.000 lei (741 lei noi) | |

Carduri memorie
SD card (incl. SD PRO și MiniSD) de 128,256,512,1024MB.....de la 650.000 lei (65 lei noi)
CF card (incl. CFPro) de 128,256,512,1024MB.....de la 590.000 lei (59 lei noi)
MS card (incl. MSPro și Duo) de 128,256,512MB.....de la 1.760.000 lei (176 lei noi)
XD card de 128,256,512MB.....de la 1.170.000 lei (117 lei noi)

Promotia LG continuă!

| | | | |
|---|---|--|--|
| LG Flatron L1715S 17" TFT 1280x1024 250 cd/mp 450:1 16ms 8.550.000 lei (855 lei noi) | LG Flatron L1730S 17" TFT 1280x1024 250 cd/mp 550:1 12ms 9.840.000 lei (984 lei noi) | LG Flatron L1915S 19" TFT 1280x1024 250 cd/mp 500:1 12ms 12.850.000 lei (1.285 lei noi) | LG Flatron L2010B 20,1" TFT 1600x1200 250 cd/mp 400:1 16ms 25.560.000 lei (2.556 lei noi) |
|---|---|--|--|

NOU! LG Flatron L1980Q Ultra Slim, Pivot!
19" TFT
1280x1024
250 cd/mp
500:1
8ms
21.660.000 lei (2.166 lei noi)

Sony VAIO Desktop VGC-V2S la numai 69.300.000 lei (6.930 lei noi)
Combinatia perfecta de TV, computer și Hi-Fi cu un design stilat folosind procesorul Intel® Pentium® 4 cu tehnologie HT și un display LCD de 20" X-black în care sunt integrate toate componentele. Configurația este de ultimă generație și se livrează cu tastatură, mouse fără fir și telecomandă. (Tastatură și software în limba engleză)

Toate prețurile sunt exprimate în LEI, respectiv LEI NOI și conțin TVA.

HOTEL CONTINENTAL ARAD
ANGAJEAZĂ:
- BUCĂTARI;
- OSPĂTARI;
- AJUTORI OSPĂTARI;
- CAMERISTE.

Informații suplimentare la sediul societății Arad, Bd. Revoluției, nr 79 - 81.
Persoană de contact Șandor Marius

EURO-GSM

EURO-GSM este cel mai important dealer național Orange, cu 80 de magazine în 40 de localități și 300 de angajați. Fiind o companie în continuă dezvoltare, avem nevoie de persoane inteligente, ambițioase, harnice care doresc să-și dezvolte cariera într-o echipă puternică.

PERSONAL VÂNZĂRI
pentru Arad

Se cere:
• experiență în vânzări
• studii superioare
• cunoștințe de contabilitate primară
• operare PC

Se oferă:
• colaborare cu o echipă de profesioniști

Dacă îndepliniți condițiile enumerate mai sus, vă rugăm, trimiteți un cv, o fotografie, o scrisoare de intenție și o recomandare

pe e-mail: hr@eurogsm.ro sau pe fax: 0264-431.791.

s.c. B.A.T. ARAD S.A.
Arad, str. Poetului nr. 131/a

OFERĂ LA VÂNZARE MOTORINĂ SUBVENȚIONATĂ conform H.G. 141/02.03.2005 pe baza adeverințelor.
Informații suplimentare la tel. 0257/289.700
Int. 144 și 0257/273.316.

ANGAJEAZĂ
• Sudori
• Lăcătuși - cunoscători desen tehnic

Informații suplimentare la telefon 0257/289.700, int. 117.

Primăria comunei Fântânele
organizează în data de 11.05.2005, ora 10, la sediul instituției

LICITAȚIE PUBLICĂ CU STRIGARE PENTRU VÂNZAREA UNOR TERENURI DIN INTRAVILANUL LOCALITĂȚII TISA NOUĂ.

Inscrierea și achiziționarea caietului de sarcini se fac până în data de 9.05.2005, ora 15.

RELAȚII SUPLIMENTARE LA SEDIUL INSTITUȚIEI. (com.04.2005)

PROGES
pentru amenajări interioare

PARCHET LAMINAT 149.500 lei/mp
14,95 lei/mp

+ COVORAȘ INTRARE GRATUIT

Str. Dorobanți nr. 55, tel: 282.021

Consiliul Local al comunei Zimandu Nou
Organizează în data de 13 mai 2005, ora 10,00 **CONCURS**

pentru ocuparea de **CONSILIER JURIDIC - DEBUTANT** în aparatul permanent de lucru al Consiliului local al comunei Zimandu Nou.

Condițiile de participare, bibliografia și alte informații la sediul Primăriei comunei Zimandu Nou sau la telefon 0257/380140; 0257/380141.

Cererile împreună cu documentele solicitate se vor depune într-un dosar plic la Primăria comunei Zimandu Nou, până la data de 9 mai 2005, ora 12,00. (com.04.2005)

safilar brand building & distribution
Compania SAFILAR SA, cu sediul central în Arad, având peste 10 ani de experiență reprezintă în România cele mai mari companii din lume în domeniul produselor de larg consum. Compania promovează renumitele branduri: Ambi Pur, Douwe Egberts, Pickwick, Klwi Pratico, Taboo, Frisbi.

ANGAJEAZĂ TINERI ABSOLVENȚI

ASISTENT MARKETING (cod MK)
Cerințe:
- absolvent studii superioare
- abilități de comunicare scrisă și orală
- bune cunoștințe de limba engleză
- cunoștințe de operare și utilizare PC (MS Office)

Responsabilități:
- coordonarea cercetărilor de marketing
- implementarea politicilor de preț și distribuție
- monitorizarea bugetelor de marketing și a promoțiilor

ASISTENT DEPARTAMENT LOGISTICĂ (cod AL)
Cerințe:
- studii medii, studiile superioare constituie avantaj
- bune cunoștințe de limba engleză și/sau italiană
- foarte bune cunoștințe de operare PC (MS Office, Windows)

Responsabilități:
- organizarea activităților logistice (import, depozitare, livrare)
- monitorizarea activității flotei auto
- elaborarea și susținerea rapoartelor de management specifice

Persoanele interesate vor transmite CV detaliat specificând codul din anunț, cel târziu până la 26 aprilie 2005 pe adresa jobs@swot.ro sau la fax: 0257-289.313. Numai persoanele selectate pentru interviu vor fi contactate.

S.C. AUTOGRUPM ROMANIA S.R.L. ARAD
Zona Industrială de Vest Str. I, nr. 9/9A Telefon: 271.170 Tel/fax: 271.401
e-mail: autogrupm@artelecom.net
Importanță societate europeană producătoare de automacarale și mijloace de ridicat

ANGAJEAZĂ PENTRU FABRICA DE COMPONENTE METALICE PENTRU MACARALE

Electrician sau electro-mecanic
Sudori MIG-MAG
pentru sudură în Corgon (Argon+bioxid de carbon)

Salarii în conformitate cu pregătirea profesională

s.c. ROFA TEXTIL PRODUCT S.R.L. ARAD
FIRMĂ CU CAPITAL GERMAN

Angajează CONFEȚIONERE(RI)
- mașini două ace, liniare, triplock -

SE OFERĂ:
salar atractiv, transport, bonuri de masă.

INFORMAȚII la tel. 0357/401.829; 0741.744.016 sau la sediul firmei din Arad, str. Câmpurilor nr. 4. (0711772)

s.c. Central S.A. Arad
ANGAJEAZĂ PRIN SELECȚIE Ospătar(ă)

CONDIȚII:
• experiență în domeniu
• aspect fizic plăcut
• cunoașterea unei limbi de circulație internațională (engleză, italiană etc.)

Informații la sediul societății din Arad, str. Horia nr. 8.

colorplus

ANGAJEAZA VANZATOR

CONDITII
■ Experienta in vanzari
■ Cunoștințe operare PC
■ Abilitati de comunicare

Se ofera conditii de munca optime si salarizare atractiva.

Trimiteți un CV la adresa: Arad, str. Liviu Rebreanu, nr.95
Informații la tel.:0257-273 724

quark motors S.R.L. **FILIALA ARAD**
 Dealer autorizat Volkswagen

ANGAJEAZĂ

- Contabil
- Reprezentant vânzări
- Director vânzări
- Mecanici
- Vopsitori
- Tinichigii auto

CV + poză se depun până în data de 27.04.2005, la sediul firmei Quark Motors, B-dul Revoluției 85.

Condiții: ■ experiență minim 2 ani
 ■ spirit întreprinzător
 ■ posibilități program prelungit de lucru

INFORMAȚII LA TEL. 0257/220.044; 220.040.

TIPOGRAFIA Mediagraf

EXECUTĂ PROMPT la prețuri avantajoase ÎNTREAGA GAMĂ DE TIPARITURI la cererea clientului.

Informații, str. Feleacului f.n. tel. 250.902

OFERTĂ DE VÂNZARE (ÎNCHIRIERE) fosta cantină TEBA-Arad

- zonă centrală
- aprox. 1000 mp
- utilități multiple
- parcare păzită

Spațiul poate fi folosit pentru: restaurant, sală fitness- aerobic, producție supermarket, depozit, magazin de orice tip...etc.

Informații LA TEL: 0744.518143 (strada Patria, intrarea dinspre Calea Romanilor)

S.C. AZOMA S.A.
 Arad, Str. Steagului Nr. 1, Tel. 0257 288.732, Fax. 0257 288.731, E-mail: azoma@rdslink.ro, Web. www.azoma.rdslink.ro

VINDE mașini agricole în agregat cu tractoare conform H.G. 276/07.04.2005 publicată în Monitorul Oficial nr. 300/11.04.2005, subvenționate cu 45 % la care mai acordăm o reducere de 15 % la ultimele prețuri comunicate pentru mașinile agricole din stoc.

Batoză pentru porumb acționată de la priză de putere
 Cultivator pe 5 rânduri
 Cultivator pe 7 rânduri
 Echipament hidraulic de ridicat baloți
 Grapă cu discuri purtată GDV 1,8 m
 Grapă cu discuri tractată GDT 2,2 m
 Grapă cu discuri tractată GDT 3,2 m
 Grapă cu discuri tractată GDT 3,4 m
 Instalație de măcinat cu moară de la priză de putere
 Mașină de săpat gropi
 Mașină de ierbicidat tractată
 Mașină de tocat și împrăștiat paie
 Mașină de împrăștiat îngrășămintă chimice
 Plug cu 3 trupe
 Pompă 1 1/4" cu amplificator
 Pompă cu acționare de la priză de putere
 Remorcă monoax
 Remorcă tehnologică amestecătoare 4,5 m
 Semănătoare pentru porumb
 Șasiu universal cu benă basculantă 5t.

COMUNICAT privind citirea contoarelor de apă caldă de consum și energie termică

Onorata clientelă a SC CET ARAD SA este anunțată pe această cale că citirea contoarelor de apă caldă de consum și energie termică se va face de către cititorii SC MPC ARAD SRL, societate de servicii creată pentru administrarea parcului de contoare, după următorul program:

| 26.04.2005 | 27.04.2005 | 28.04.2005 | 29.04.2005 |
|-----------------------|-----------------------|-------------------------|-------------------------|
| PT. 2/I VLAICU | PT. 2/II Vlaicu | PT. LIC. INDUSTRIAL | PT. LIC. INDUSTRIAL |
| PT. 23 TEBA | PT. TEATRU | PT. TEATRU | PT. 23 TEBA |
| PT. 4 Zona II | PT. 4 ZONA II | PT. 5 GRADISTE | PT. 5 GRADISTE |
| PT. MAIAKOVSKI | PT. MAIAKOVSKI | PT. O. TEREZIA | PT. O. TEREZIA |
| PT. 2 M. COSTIN | PT. 2 M. COSTIN | PT. 5 ZONA III MICALACA | PT. 5 ZONA III MICALACA |
| PT. 1V DAMBOVITEI | PT. 1 V DAMBOVITEI | PT. 1 MICALACA | PT. 1 MICALACA |
| PT. 2PRIM PADURICE | PT. 2 PRIM PADURICE | PT. 7 METALUL | PT. 7 METALUL |
| PT. 21 E.NECUNOSCU | PT. 21 E. NECUNOSCU | PT. 2V FORTUNA | PT. 2 V FORTUNA |
| PT. 14 SP. DERMATO | PT. 14 SP. DERMATO | PT. 32 | PT. 32 |
| PT. 2 MICALACA | PT. 2 MICALACA | PT. 2 MICALACA | PT. 8 POLICLINICA |
| PT. 3 MICALACA | PT. 3 MICALACA | PT. 3 MICALACA | PT. 6 VANATORI |
| PT. 2 ZONA 5 MICALACA | PT. 2 ZONA 5 MICALACA | PT. 2 ZONA 5 MICALACA | PT. 2 ZONA 5 MICALACA |
| PT. 1 ZONA 5 MICALACA | PT. 1 ZONA 5 MICALACA | PT. 1 ZONA 5 MICALACA | PT. 1 ZONA 5 MICALACA |
| PT. 3 V POLI. STOMAT. | PT. 3 V POLI. STOMAT. | PT. 6 DISPECERAT | PT. 4 MACUL ROSU |
| PT. SIMION BALINT | PT. SIMION BALINT | PT. PAROSEN | PT. PAROSEN |
| PT. 8 V OBEDENARUL | PT. 18 FALEZA SUD | PT. 18 FALEZA SUD | PT. 18 FALEZA SUD |
| PT. U.T.A | PT. U.T.A | PT. 15 | PT. 15 |
| PT. 6 VLAICU | PT. PASAJ | PT. PASAJ | PT. ARADUL NOU |
| PT. 19 LIC. A. VLAICU | PT. 19 LIC. A. VLAICU | PT. 4 C | PT. 1A MICALACA |
| PT. 9 MATERN | PT. 9 MATERN | PT. 9 MATERN | PT. 9 MATERN |
| PT. 10 ASTORIA | PT. 10 ASTORIA | PT. 21 E. NECUNOSCU | AG. ECONOMICI |
| PT. 1 GARA | PT. 3 UDREA | AG. ECONOMICI | |
| AG. ECONOMICI | AG. ECONOMICI | | |

Cititorii vor purta legitimații având sigla SC MPC ARAD SRL.

Reamintim pe această cale celor interesați, că acțiunea de răsucuparare a contoarelor începută în data de 1 Martie 2003 se derulează conform programului anunțat.

Pentru depunerea dosarelor de răsucupărare vă stăm la dispoziție la sediul nostru din str. Calea Bodrogului nr.2-4, între orele: 8:00 - 16:00.

Companie româno-americană activând în domeniul creditelor de consum pentru populație angajează:

ANALIST DE CREDITE - ARAD

DESCRIEREA POSTULUI:

- suport acordat clientului în alegerea celei mai potrivite soluții de creditare din portofoliul de produse de creditare ale companiei
- prezentarea produsului de credit în detaliu - condiții, criteriile de eligibilitate, setul de documente necesare în vederea obținerii creditului și modul de completare

CERINȚE:

- minim 6 luni experiență într-o poziție similară de întocmire dosare de credit
- forma de învățământ preuniversitară - liceu - completă; studiile superioare prezintă un avantaj

Ofertă:
 Pachet salarial motivant într-o companie aflată în plină dezvoltare

Așteptăm aplicațiile dvs la e-mail: jobs@estimafinance.ro sau fax: 021-222.85.03

estimafinance Ralfi

Hotel Parc MONEASA**

Week-end la Moneasa

vă invită să petreceți un sejur de primăvară de vineri (sâmbătă) până duminică, la un superpreț.
2 nopți la doar 1.395.000 lei/pers.;
1 noapte la doar 790.000 lei/pers.
 Prețul include: cazare cu pensiune completă.

Rezervări: 0257/313.044; 0723/560.753.

Vindem en-gros hârtie albă de ziar (în role mici) pentru ambalaj.

Preț avantajos, negociabil în funcție de cantitate.

INFORMAȚII LA redacția „Adevărul” B-dul Revoluției nr. 81 sau la telefon 281.797 zilnic între orele 8-16.

PORTA DOORS PORTA KMI ROMANIA
 Fabrica de usi cu capital polonez din Zona Industrială N-V Arad

În prezent dorim să angajăm:

- 1. PRIMITOR - DISTRIBUTOR pentru depozit**
 Cerințe: • Studii medii
 • Cunoștințe minime operare PC
 • Autorizație ISCIR pentru lucrul pe stivuitor
 • Experiența în domeniu prezintă un avantaj
- 2. MAISTRU TÂMLAR**
 Cerințe: • Studii medii / calificare în domeniul prelucrării lemnului - Școala de maiștri, prezintă un avantaj
 • Experiența în coordonarea echipelor și organizarea producției
 • Cunoștințe minime de operare PC - prezintă un avantaj
- 3. TÂMLARI / OPERATORI pentru linii de prelucrare a lemnului**
 Cerințe: • Studii medii / calificare în domeniul prelucrării lemnului
 • Stagiul militar satisfăcut

Dacă sunteți interesat:
 CV-urile / Cererile de angajare (cu menționarea postului pentru care candidați) pot fi depuse la sediul societății din Arad, Str. III - Zona Industrială N-V, Nr. 11 sau la nr. de fax 0257-227.401. Informații suplimentare se pot obține la Departamentul Resurse Umane, tel. 0257- 227400.

Numai candidații selectați vor fi contactați.

Program MICA PUBLICITATE tel. 210.775 luni-vineri 8⁰⁰-19⁰⁰ sâmbătă închis duminică 9⁰⁰-12⁰⁰
ADEVĂRUL ANUNTURILE DE DECES SE PUBLICĂ GRATUIT
MARE PUBLICITATE tel/fax 280.904 luni-vineri 8⁰⁰-19⁰⁰ sâmbătă închis duminică 9⁰⁰-12⁰⁰

ANIVERSĂRI

Pentru cea mai bună mamă și soție,
CLAUDIA CIMPONERI,
 îi urează
LA MULȚI ANI
 și multă sănătate, fiul **FLA-VIUS** și soțul **PETRE**. (9211)

Cu ocazia împlinirii vârstei de 90 de ani îi dorim multă sănătate și un călduros
LA MULȚI ANI!
 pentru



MORAR VASILE
 din comuna Livada,
 din partea fiului **VASILE** și soția **HEDI**, nepoții **CRISTIAN**, **SIMONA**, **GIANINA**, **GERHARDT**, **ALINA** și strănepoții **MELISSA** și **MAXIMILIAN**. (9657)

Florin,



cu ocazia împlinirii vârstei de 13 ani, îi urăm multă sănătate și fericire. Cu drag: tati, baba, tuși **AURICA** și **ȚIȚA** cu familia.

Astăzi, floarea vieții noastre își deschide a șaptea petală,



ADELINA RAMONA SICLOVAN
 din **CURTICI**. Noi toți care te iubim, îți urăm
LA MULȚI ANI,
 copilărie fericită și tot binele din lume. Bunicii din Arad, mătușa **IOANA**, unchiul **CIPRIAN**, verișorul **DANIEL**. (9839)

MATRIMONIALE

AGENZIA „ROMANA” Inter-mediază **CĂSĂTORII** între **ROMÂNCE** dragute, oneste și **BĂRBAȚI GERMANI**. Telefon 255776. (9504)

VĂNZĂRI APARTAMENTE O CAMERA

Vând apartament 1 cameră, la casă, spațios, nou, superamenajat, 18.500 EU. Grădiște. Telefon 0723.398.848 sau 210117. (9828)

Vând apartament 1 cameră, 76 mp, str. Eminescu, preț 18.800 EU. Telefon 228411. (9327)

Vând apartament 1 cameră, Vlaicu, 56 mp, superamenajat. Telefon 228411. (9327)

Vând apartament cu 1 cameră, central, 20.400 EU. Telefon 0745.127.114. (9425)

Vând garsonieră cf. II, str. Ursului, bl. 2. Telefon 0723.883.330. (9489)

Vând garsonieră confort III, str. Predeal, bloc G3, preț 9.500 EU negociabil. Telefon 275348, mobil 0746.952.686. (9502)

Vând apartament o cameră, et. 1, cf. I, Grădiște. Telefon 0257-463270. (9536)

Vând, în Lipova, garsonieră, 150.000.000 lei. Telefon 563022, 0745.636.264, 0724.248.217. (9562)

Vând apartament ultracentral, 1 cameră, bucatărie, etaj 2, în curte. Telefon 0723.990.470; 254836. (9545)

Vând garsonieră, confort I, mobilată, 18.500 Euro. Telefon 233678. (9658)

Vând garsonieră cf. III, Vlaicu, 9.000 EU. Telefon 211789, 0741.424.242. (9514)

Vând apartament 1 cameră, amenajat, cu mobilă bucatărie, Vlaicu, 28.000 EU, negociabil. Telefon 255393, 0724.347.972, 0744.315.889. (9607)

Vând garsonieră cf. 1, zona gării Pecica, 10.500 EU. Telefon 468904, 0746.079.160. (9765)

Vând garsonieră cf. 3, Vlaicu - G, renovată, 11.000 EU. Telefon 0741.274.405. (9815)

Vând apartament 1 cameră, 40 mp, central, preț 12.800 EU. Telefon 228411. (9811)

VĂNZĂRI APARTAMENTE DOUA CAMERE

Vând apartament 2 camere, central, termotecă, et. 2/4, preț 37.000 EU, negociabil. Telefon 0741.051.659. (9308)

Vând apartament 2 camere zona UTA, etaj 2, de comandat, plus garaj, 50 mp, acoperiș țigă, 26.500 EU negociabil. Telefon 243903, 289544, 0740.933.667. (9367)

Vând apartament 2 camere ultracentral, 120 mp, 50.000 EU. Telefon 228411. (9327)

Vând 2 camere, la casă, la șoseaua principală Andrei Șaguna, pretabil vad bun comercial, 52.000 EU, negociabil. Telefon 289544, 0740.249.544. (9367)

Vând apartament 2 camere, 65 mp, parțial amenajat, etaj 3/4, zona Vlaicu, preț 26.000 Euro. Telefon 210464; 0788.488.075. (8666)

Ocazie! Vând apartament 2 camere, et. 4/4, Calea Romanilor, renovat cu termopane, preț 26.500 EU. Telefon 0740.703.250 și 273939. (9362)

Vând apartament la casă, lângă Poliție, et. 1, 2 camere, bucatărie, baie, toate mari și mobilate (102 mp), parchetat, faianțat, gresiat, termotecă gaz, geamuri termopan, aer condiționat, satelit, aparate electronice, grădina, pivniță, pod, 42.000 EU. Telefon 214253, 214517, 0742.490.052. (9538)

Vând apartament 2 camere, de comandat, 81 mp, amenajat la cheie, preț negociabil, zona Alfa. Telefon 0744.775.816; 277924. (9566)

Vând apartament 2 camere, de comandat, amenajat, geamuri termopan, garaj, zona 300. Mobil 0723.388.315; fix, după ora 20, 0257/262760. (9535)

Vând apartament 2 camere, etaj 4, confort I, zona Vlaicu. Telefon 0726.399.129, după ora 13. (9641, 42)

Vând apartament la casă, compus din 2 camere + dependințe, 84 mp + teren aferent 46 mp, Piața Catedralei, preț 37.000 negociabil. Telefon 0726.286.942. (9662)

Vând apartament 2 camere contorizat apă și căldură, aer condiționat, balcon închis, ușă metalică, îmbunătățit, etaj 4/4, izolație foarte bună. Telefon 0744.705.812. (4084)

Vând apartament 2 camere, cu balcon, 80 mp, et. 2, neamenajat, zona Micălaca-Coraura,

preț 33.400 negociabil. Telefon 0745.772.054. (9369)

Vând apartament 2 camere, semidecomandat, zona Micălaca 1, proaspăt renovat, semimobilat, ocupabil imediat. Telefon 0723.388.537. (9236)

Vând apartament 2 camere, dependințe, gaz, L112, fără sarcini, 87 mp + 40 mp teren viran, zona Gării. Telefon 0721.430.494. (9645)

Vând apartament 2 camere, de comandat, s-75 mp, termotecă, îmbunătățiri, A.Vlaicu, bl. 14-1, 34.000 EU, negociabil. Telefon 0723.380.298. (UTA, 537)

Vând apartament 2 camere, et. 4/4, zona Romanilor. Telefon 0744.765.563. (9731)

Vând apartament 2 camere, 70 mp, în Grădiște, multiple îmbunătățiri, preț la vedere. Telefon 228010 seara, mobil 0744.180.956. (9725)

Vând apartament 2 camere, Micălaca 700, et. 4, gresie, faianță, contorizat, bucatărie modificată, 30.000 EU, negociabil. Telefon 0743.089.319. (9775)

Vând apartament 2 camere, parchet, gresiat, faianțat, balcon închis, zona Aradul Nou, preț 26.000 EU. Telefon 0741.137.773. (9777)

Vând apartament 2 camere, Piața Catedralei, gaz, fără Legea 112, exclus intermediari. Telefon 229688. (9773)

Vând apartament ultracentral, 2 camere, bucatărie, baie. Informații telefon 214953. (9778)

Vând urgent! 2 camere Alfa, et. 3, 75 mp, 32.500 EU. Telefon 270856, 0746.174.609. (9792)

Ocazie! Vând 2 camere, Vlaicu, 23.500 EU. Accept credit. Telefon 286743, 0746.174.609. (9792)

Vând apartament 2 camere, central. Telefon 0744.604.700 sau 0744.552.073. (9801)

Vând apartament 2 camere, zona Aradul Nou, renovat, preț avantajos. Telefon 278810, 288451, 0742.633.967. (9820)

Vând apartament 2 camere Vlaicu, etaj 1/4, geamuri + balcon termopan, bucatărie mobilată, ușă blindată, preț 25.500 EU. Telefon 0745.631.132. (9824)

Vând apartament 2 camere în centru, preț negociabil. Telefon 0744.955.689. (9849)

Vând apartament 3 camere, etaj intermediar, zona Vlaicu, preț 27.000 Euro. Telefon 210464; 0788.488.075. (8666)

Vând apartament 3 camere, etaj intermediar, zona Alfa, preț 34.000 Euro. Telefon 210464; 0788.488.075. (8666)

Vând apartament 3 camere, 90 mp, Micălaca 100, preț 37.000 Euro. Telefon 210464; 0788.488.075. (8666)

Vând apartament 3 camere, de comandat, 2 balcoane, zona 300 Micălaca, preț 46.000 Euro. Telefon 210464; 0788.488.075. (8666)

Vând 3 camere + demisol, asociație, Piața M. Viteazul, garaj, L112/98, pretabil spațiu comercial, birouri, 89.000 EU. Telefon 213192, 0722.257.409. (9440)

Vând apartament 3 camere, Grădiște. Informații telefon 243950 sau 261921, după ora 17; telefon mobil 0723.203.425. (9407)

Vând apartament central, 3 camere, hol mare, bucatărie, baie, suprafață 170 mp, intrare auto, pivniță + 200 mp, în curte. 67.000 Euro. Telefon 0723.636.572. (9599)

Vând urgent apartament 3 camere, de comandat, Alfa, etaj 1, ocupabil imediat. Preț 38.000 Euro, negociabil. Telefon 255393; 0724.347.972; 0744.315.889. (9607)

Vând apartament 3 camere, zona Banu Mărăcine, etaj 2/4, 50.000 Euro. Telefon 0723.573.492. (9586)

Vând urgent apartament 3 camere, de comandat, 3 balcoane, etaj 1, Alfa, accept credit ipotecar, negociabil. Telefon 214424; 0788.456.582. (9634)

Vând apartament 3 camere, confort I, parter, Alfa, amenajat, balcon, preț 34.000 Euro. Telefon 0257/258585; 0724.582.241. (9664)

Vând apartament 3 camere, Piața Miorița, pe colț, ideal privatizare, preț 45.000 EU, negociabil. Telefon 259090, 0722.349.092. (9516)

Vând apartament 3 camere, de comandat, parter, amenajat, str. Miorița, garaj, termotecă, s-84 mp, preț 43.500 EU, negociabil. Telefon 259090, 0722.349.092. (9516)

Vând sau schimb cu casă, apartament în Vlaicu, trei camere de comandat, 3 balcoane, etajul II, fibră optică, interfon, garaj dublu, etc. Telefon 0744.620.627, 212777. (9064)

Vând apartament 3 camere, et. 2, bloc Z, gresie, faianță, garaj, 41.000 EU. Telefon 0722.389.563, 0740.091.763. (9732)

Vând apartament 3 camere, Lipova. Telefon 0745.645.885, 561702. (Lipova, 149)

Vând apartament 3 camere, cu termotecă, et. 1/4, Micălaca, bl. 111. Telefon 260571, 267617, 0742.041.834. (9710)

Vând apartament 3 camere, 3 balcoane cu boltă, complet renovat și mobilat, Alfa, et. 1. Telefon 0744.629.030. (9711)

Vând apartament 3 camere, Alfa, de comandat, 2 băi, balcon închis, boxă subsol, 36.000 negociabil. Telefon 0741.224.123, 0744.954.459. (9763)

Vând apartament 3 camere, confort I, parter, Alfa, amenajat, balcon, preț 34.000 Euro. Telefon 0257/258585; 0724.582.241. (9664)

Vând apartament 3 camere, de comandat, parter, amenajat, str. Miorița, garaj, termotecă, s-84 mp, preț 43.500 EU, negociabil. Telefon 259090, 0722.349.092. (9516)

Vând sau schimb cu casă, apartament în Vlaicu, trei camere de comandat, 3 balcoane, etajul II, fibră optică, interfon, garaj dublu, etc. Telefon 0744.620.627, 212777. (9064)

Vând apartament 3 camere, et. 2, bloc Z, gresie, faianță, garaj, 41.000 EU. Telefon 0722.389.563, 0740.091.763. (9732)

Vând apartament 3 camere, Lipova. Telefon 0745.645.885, 561702. (Lipova, 149)

Vând apartament 3 camere, cu termotecă, et. 1/4, Micălaca, bl. 111. Telefon 260571, 267617, 0742.041.834. (9710)

Vând apartament 3 camere, 3 balcoane cu boltă, complet renovat și mobilat, Alfa, et. 1. Telefon 0744.629.030. (9711)

Vând apartament 3 camere, Alfa, de comandat, 2 băi, balcon închis, boxă subsol, 36.000 negociabil. Telefon 0741.224.123, 0744.954.459. (9763)

Vând apartament 3 camere, et. I, Alfa, fără îmbunătățiri, preț 35.000 EU. Telefon 0257-277985, 0743.050.113. (9812)

Vând apartament 3 camere. Telefon 253285. (Ag. UTA, 547)

Vând apartament 4 camere, parțial amenajat, etaj intermediar, zona Aradul Nou, preț 38.000 Euro fix. Telefon 210464; 0788.488.075. (8666)

Vând apartament 4 camere, Vlaicu, bloc I3, etaj 1, suprafață 126 mp, încălzire proprie, termopan, garaj, preț 65.000 EU negociabil. Telefon 276862 după ora 16. (9622)

Vând apartament 4 camere, 2 băi, gresie, faianță, parchet, încălzire gaz, central, preț 70.000 Euro, negociabil. Telefon 0744.568.815. (9580)

Vând 4 camere, în casă, spate la Continental, parter înalt, demisol, 200 mp, 130.000 EU. Telefon 253364, 0722.257.409. (9440)

Vând apartament 4 camere, de comandat, 112 mp, 2 băi, 2 balcoane, et.-3, contorizat apă și căldură, zona 500, preț 39.000 EU, negociabil. Telefon 0257-260097, 0743.381.115. (9654)

Vând apartament 4 camere, geamuri și balcon termopan, aer condiționat, finisaj deosebit, mobilă sufragerie lemn masiv, Polivalentă, bl. 43, et. 10, 48.000 EU + TVA, negociabil. Telefon 0741.150.010. (9714)

Vând apartament 4 camere, de comandat, Alfa, etaj 1, ocupabil imediat. Preț 38.000 Euro, negociabil. Telefon 255393; 0724.347.972; 0744.315.889. (9607)

Vând apartament 3 camere, zona Banu Mărăcine, etaj 2/4, 50.000 Euro. Telefon 0723.573.492. (9586)

Vând urgent apartament 3 camere, de comandat, 3 balcoane, etaj 1, Alfa, accept credit ipotecar, negociabil. Telefon 214424; 0788.456.582. (9634)

Vând apartament 3 camere, confort I, parter, Alfa, amenajat, balcon, preț 34.000 Euro. Telefon 0257/258585; 0724.582.241. (9664)

Vând apartament 3 camere, Piața Miorița, pe colț, ideal privatizare, preț 45.000 EU, negociabil. Telefon 259090, 0722.349.092. (9516)

Vând apartament 3 camere, de comandat, parter, amenajat, str. Miorița, garaj, termotecă, s-84 mp, preț 43.500 EU, negociabil. Telefon 259090, 0722.349.092. (9516)

Vând sau schimb cu casă, apartament în Vlaicu, trei camere de comandat, 3 balcoane, etajul II, fibră optică, interfon, garaj dublu, etc. Telefon 0744.620.627, 212777. (9064)

Vând apartament 3 camere, et. 2, bloc Z, gresie, faianță, garaj, 41.000 EU. Telefon 0722.389.563, 0740.091.763. (9732)

Vând apartament 3 camere, Lipova. Telefon 0745.645.885, 561702. (Lipova, 149)

Vând apartament 3 camere, cu termotecă, et. 1/4, Micălaca, bl. 111. Telefon 260571, 267617, 0742.041.834. (9710)

Vând apartament 3 camere, 3 balcoane cu boltă, complet renovat și mobilat, Alfa, et. 1. Telefon 0744.629.030. (9711)

Vând apartament 3 camere, Alfa, de comandat, 2 băi, balcon închis, boxă subsol, 36.000 negociabil. Telefon 0741.224.123, 0744.954.459. (9763)

Vând apartament 3 camere, et. I, Alfa, fără îmbunătățiri, preț 35.000 EU. Telefon 0257-277985, 0743.050.113. (9812)

Vând apartament 3 camere. Telefon 253285. (Ag. UTA, 547)

Vând apartament 4 camere, parțial amenajat, etaj intermediar, zona Aradul Nou, preț 38.000 Euro fix. Telefon 210464; 0788.488.075. (8666)

Vând apartament 4 camere, Vlaicu, bloc I3, etaj 1, suprafață 126 mp, încălzire proprie, termopan, garaj, preț 65.000 EU negociabil. Telefon 276862 după ora 16. (9622)

Vând apartament 4 camere, 2 băi, gresie, faianță, parchet, încălzire gaz, central, preț 70.000 Euro, negociabil. Telefon 0744.568.815. (9580)

Vând 4 camere, în casă, spate la Continental, parter înalt, demisol, 200 mp, 130.000 EU. Telefon 253364, 0722.257.409. (9440)

Vând apartament 4 camere, de comandat, 112 mp, 2 băi, 2 balcoane, et.-3, contorizat apă și căldură, zona 500, preț 39.000 EU, negociabil. Telefon 0257-260097, 0743.381.115. (9654)

Vând apartament 4 camere str. Săvârșin, Micălaca, etaj III. Informații telefon 219315, mobil 0743.619.032. (9835)

Vând apartament ultracentral, lateral la Teatru, Bd. Revoluției 99, etaj I, suprafața 243 mp, amenajat stil occidental, încălzire proprie, exclus intermediari, preț 123.000 EU. Telefon 0722.536.600, 0744.202.503, 0724.256.553. (9844)

Vând apartament 4 camere Alfa, parter, 2 balcoane, 2 băi, termotecă, garaj, pivniță. Telefon 257946, 0721.836.956. (9874)

Vând apartament 4 camere Alfa, parter, 2 balcoane, 2 băi, termotecă, garaj, pivniță. Telefon 257946, 0721.836.956. (9874)

Vând apartament 4 camere Alfa, parter, 2 balcoane, 2 băi, termotecă, garaj, pivniță. Telefon 257946, 0721.836.956. (9874)

VĂNZĂRI CASE

Vând 1/2 casă 3 camere, demisol, mansardă, clădire masivă, str. Tribunalu Buteanu, nr. 1, 59.000 EU. Telefon 0722.344.705. (9828)

Vând casă 550 mp, zona Cadaș, str. Vadului 8, 20.000 EU negociabil. Telefon 0744.520.730. (8088)

Vând casă mare 6 camere, baie, garaj, anexe, în Pâncota, str. Calvariei, preț negociabil. Telefon 0788.467.896. (8437)

Vând casă mare în cartierul Pârnea. Telefon 214428, 0723.724.964 sau 0727.122.361. (8443)

Vând casă în Arad, zonă centrală, compusă din: o cameră, antreu, bucatărie, cămară alimente, magazie și cămară lemne, 50.000 EU negociabil. Telefon mobil 0742.535.233. (9041)

Vând casă + grădină, la șosea, Gai, 600 mp, Câmpurilor 81, 30.000 EU, negociabil. Telefon 0743.064.710, 271939 seara. (9303)

Vând vilă mobilată, utilată, occidental, construcție nouă, Aradul Nou, preț 195.000 EU, negociabil. Telefon 0741.051.659. (9308)

Vând casă modernă, la cheie, toate utilitățile, zonă liniștită, neînduibă, Bujac, preț 115.000 EU, negociabil. Telefon 0745.104.215. (9308)

Vând casă în roșu, 3 camere, 900 mp, localitatea Livada

-(Urmare din pagina 17)
 Vând casă în Grădiște, încălzire proprie gaz, canalizare, garaj, grădini, alte dependințe, vie, pomi fructiferi, 637 mp. Informații zilnic la telefon 234787 și 0740.046.108 după ora 16. (9742)

Vând casă modestă cu grădina 2.200 mp, front stradal 35 ml, în Gurahonț. Telefon 0723.165.374, 256396. (9756)

Vând loc casă cu grădina intravilan în Lipova-băi, cu facilități stradale. Telefon 0257-232985. (8671)

Vând teren intravilan pe Valea Mureșului, 16.500 mp, zonă deosebit de frumoasă și liniștită, preț 1,5 Euro/mp. Telefon 0727.836.953; 0257/253366; 0723.599.169; 0257/253575. (7908)

Vând 200.000 mp teren, 5 km de Arad, șosea de acces din șoseaua națională, tramvai, gaz și canalizare industriale, învecinat cu apă și curent electric industriale. Telefon 0744.615.247. (9472)

Vând teren pentru construcție în Vladimirescu, s-10.000 mp, preț 10 Eu/ mp negociabil. Telefon 259090, 0722.349.092. (9516)

Vând teren intravilan, centură, 5.000-70.000 mp, fs mare, preț bun. Telefon 253364, 0722.257.409, 0741.253.364, 0788.253.364. (9440)

Vând 5 ha arabil, semănat cu lucernă, pe drumul cu Horia, 1 Eu/mp. Are C.F. Telefon 0257-289055, 0746.099.320. (9269)

Vând teren 2.400 mp, Calea Radnei, 120 Euro/mp. Telefon 0722.292.559. (9581)

Vând teren intravilan (loc de casă), în comuna Macea 70.000.000 lei, negociabil. Telefon 0745.811.193. (9422)

Vând teren 2.000 mp Săneani, ideal pentru 2 case, fs-24 m, apă, curent, gaz, Legea 112. Telefon 0740.043.413. (9696)

Ocazie! vând teren intravilan, Grădiște, protecția Plantelor; PUG aprobat, 3.000 mp, fs 56 ml. Telefon 0744.630.386. (9785)

Vând loc de casă cu fundație + proiect, suprafața 1.000 mp, în localitatea Zimand Cuz. Telefon 0745.832.335. (9788)

Vând teren intravilan de 9700 mp, la Confecții, pretabil la orice fel de construcții, preț 24 EU/mp, exclus intermediari. Telefon 0744.202.503, 0724.256.553. (9844)

Vând 7.000 - 10.000 mp teren intravilan cu toate utilitățile, cu CF, în Arad. Telefon 0745.350.576. (9865)

VÂNZĂRI AUTO-MOTO

Vând RENAULT SCENIC 4x4, 2001, P.F., benzină, 70.000 km, toate opțiunile, huse piele, trape electrice. Telefon 0722.237.792. (9483)

Vând Dacia 1310 TX, an 1988, numere noi, impecabilă. 875 EU. Telefon 0723.045.296. (9541)

Vând PEUGEOT 505 GTI. Informații telefon 287337. (p)

Vând Opel Astra 1,7 DTI an 2001, 2+1 uși, full electric, 7350 EU. Telefon 0744.320.418. (9163)

Vând Ford Fiesta 1,4 TDCI an 2003, stare impecabilă, consum 4%, 7.900 EU negociabil. Telefon 0744.320.418. (9163)

Vând Suzuki Jimmy 4x4, 2001, culoare roșu, 5.500 Eu + valoarea reziduală leasing, negociabil. Telefon 0744.779.699, 0745.104.215. (9308)

Vând ARO camionetă, motor Brașov, stare bună. Telefon 0722.934.180. (9382)

Vând sau dezmembrăm Opel Vectra 1,7 TD motor Isuzu, an 1991. Telefon 217340, 0722.771.422. (p)

Vând Daewoo Cielo, 96-98, full electric, servo, AC, echipat taxi, preț 3.250 Eu. Telefon 0788.592.307. (9400)

Vând MERCEDES COBRA, stare bună, preț 2.500 Euro, negociabil. Telefon 0257/433124; 0723.651.963.

Vând tractor U650, Dacia papuc, Dacia 1310, Dacia 1300 și remorcă Salonta. Telefon 0257-273570, 0744.577.799. (UTA, 516)

Vând Opel Omega B, an 95, stare perfectă, optic și tehnic, preț 5.900 Eu. Telefon 0723.180.730. (9543)

Vând tractor Ford cu cositoare, SPC 6, 2 prășitoare. Telefon 0257-381236. (9655)

Vând Dacia Break, 1989, 650 Eu și Mercedes Cobra 300D, 1982, 1.750 Eu, acte la zi. Telefon 0740.182.500. (9646)

Vând Peugeot 206 Diesel, 2002, central, electric, climă, alarmă, ABS, airbag, servo, 8.000 Eu. Telefon 0740.043.413. (9696)

Vând Dacia 1310, an 1991, preț 900 Eu. Telefon 285036, 0722.238.514. (9716)

Vând talon și carte autoutilitară 320 D ARO, preț negociabil. Telefon 0741.508.650. (UTA, 538)

Vând autoturism Dacia Break, an 1990, stare foarte bună, 1.100 Eu, negociabil; tractor U-650, stare bună, 1.100.000 lei, negociabil. Telefon 0744.187.956. (9708)

Vând Dacia 1310 Break, 5 viteze, stare perfectă, 1997, 1.700 Eu, negociabil. Telefon 0742.341.024. (9704)

Vând VW Golf IV, 1,9 TDi, fabricație 2001, 115 CP, combi, negru metalizat, înmatriculat persoană fizică, adus recent, clima, ABS, ESP, servo, central, scaune Recaro, volan reglabil, 4xairbag, preț 9.750 Eu, negociabil (6 viteze + pompe duze). Telefon 0722.510.978. (9695)

Vând Dacia 1310, din 1983, numere noi, CIV, probleme la caroserie. Telefon 0721.721.528. (Nădlac, 31)

Vând Dacia Nova, noiembrie 1996, stare perfectă, VT august 2006, preț 2.000 Eu. Telefon 0257-351386, 0741.366.994. (Criș, 201)

Vând Renault Logan, zero km, nou, din depozit, full-option, pentru export Franța, motor Renault, culoare roșu pasion, genți aluminiu, CD-player, climă, 8.600 Eu. Telefon 0721.022.466, 211858. (9722)

Vând Dacia papuc 1307, 5 locuri și tractor 445, 2 ani, aproape nouă. Telefon 459042. (9712)

Vând Renault 18D, 1980, Diesel, cu frez de sol, 3.000 Eu,

Brasov. Telefon 0742.490.586. (7547)

Vând VW Golf IV, 1,9 TDi, 90 CP, an 2000, 147.000 km, albatru închis, climatic, computer bord, central, ABS, ESP, 4x airbag, scaune Recaro, etc. consum 5%, preț 8.700 Eu, negociabil. Telefon 0745.772.054. (9369)

Vând microbus persoane Ford Transit, an 1996, preț 6.500 Eu. Informații telefon 0788.359.672. (9428)

Vând urgent camion MAN 14x192, an 1989, 4.445 cmc, 6,5 to, instalație frigorifică și remorcă furgon, an 1987 7 to, preț avantajos. Telefon 0741.584.583, 0740.411.615. (9552)

Vând tractor U445DT, perfectă stare 200 mil. Telefon 0740.229.978. (9558)

Vând VW Passat, 2002, argintiu, 130 CP, limuzină. Telefon 0744.555.660. (9494)

Vând urgent Dacia 1310, albă, an 1987, cu gaz omologat, rovinetă, aerotermă, 4 cauciucuri noi, preț 950 Eu. Telefon 0745.760.133. (9546)

Vând tractor multifuncțional, stare foarte bună. Telefon 0721.266.911. (9532)

Vând Volvo S80, an fabricație 2000, capacitate cilindrică 2.435 cmc, benzină, argintiu metalizat, piele neagră, impecabil, preț 16.000 Eu, negociabil. Telefon 0722.505.540. (9421)

Vând microbus 16+1 Iveco 50C 1.3 TD, an fabricație 2001, prima înscrisere 2002, servo, ABS, ABD, sirocou, aer condiționat, 2 stele, preț 23.800 Eu, negociabil. Telefon 0722.601.564. (9371)

Vând OPEL OMEGA, capacitatea 2000 cmc, an 1990, stare excelentă, 3.200 Euro, negociabil. Telefon 0722.823.793. (8576)

Vând Volvo 460 1800 cmc, benzină + gas, an 1989, închidere centrală, geam electrice piele, etc., 2.300 EU. Telefon 0722.979.950 sau 0788.327.796. (9170)

Vând BMW 320 Diesel, an 2001, geamuri electrice, închidere centrală, oglinzi electrice, alarmă, ABS, airbag, etc, 12.000 EU. Telefon 0722.979.950 sau 0788.327.796. (9170)

Vând PEUGEOT PARTNER Diesel, 2001, full extra, 8.000 Euro. Telefon 0722.409.913. (9569, 70)

Vând combine CLAAS, INTERNATIONAL, TRACTOARE 60-160 CP, COMBINAȚIUNE, aparat erbicidat purtat, tractat și autopropulsat, SEMĂNĂTORI, costori, greble fân, prese balotat, USCĂȚOARE și SILOZURI pentru cereale, noi și vechi. Telefon 0744.505.494. (9601)

Vând încărcător frontal Hanomag, motor Mercedes, 6 linii, cupă cereale, cupă balastieră, piese rezervă. Telefon 0745.962.386. (Ag. Sântana, 133)

Vând Saviem basculant, stare bună, piese schimb Saviem, sapă pentru tractor forestier, tractor U650 + plug, stare bună. Telefon 0742.602.516. (9518)

Vând Mercedes Vito, fabricație 2001, Euro 3, vama plătită, km 160.000, adusă recent, culoare albă, 8+1, negociabil. Telefon 0746.543.976; 0257/216081. (9413)

Vând Dacia 1300, reparată total. Telefon 0257/228122. (9660)

Vând Mercedes Cobra, 1983, Diesel, stare foarte bună. Telefon 0744.857.021. (9676)

Vând Daewoo Matiz, an 1999, climă, etc, preț 4.500 Euro. Telefon 0724.250.145. (9677)

Vând motor, cutie viteză și cadran Saviem. Telefon 462181 sau 0745.329.034. (Ag. Sântana, 125)

Vând Tico, an 1999, alb, 90.000 km, preț 1.800 Eu. Telefon 0744.598.282. (8969)

Vând tractor mic japonez 4x4, Diesel, cu frez de sol, 3.000 Eu,

și motor VW Passat D. 1.600 cmc, 400 Eu negociabil. Telefon 271187, 0723.814.575. (9720)

Vând Opel Omega, 1991, stare excelentă. Telefon 0744.765.563. (9731)

Vând Raba izotermă, 1990, stare de funcționare, VTA 2004, avantajos; Dacia Nova, 1997, 85.000 km, stare foarte bună, culoare galbenă; Robur 1988, stare de funcționare, cabină dublă, 6 to maxim, VTA 2005. Telefon 0744.698.576, 511819. (Ineu, 164)

Vând autobasculantă Raba 16 to, Saviem 6,5 to, înmatriculate. Telefon 0745.904.699. (9741)

Vând tractor U650 cu plug, stare bună. Telefon 0720.002.709. (9753)

Vând Fiat Ducato maxi, marfă, an 1997, 7.000 Eu. Telefon 0744.623.459. (9776)

Vând Peugeot 206, climă 4xairbag, ABS, înmatriculat, 6.900 Eu. Telefon 235258. (9770)

Vând Dacia 1300, garaj ocupabil imediat, zona Romanilor. Telefon 282643, 0745.216.297. (9790)

Vând, urgent, DACIA 1310L, 1996, stare ireproșabilă, preț atractiv. Informații telefon 0746.664.384. (Sebiș, 59)

Vând Opel Astra 1,7 TDi, combi, an 2002, recent introdus în țară. Telefon 259113. (9805)

Vând VW Passat 1,9 TDi limuzină, gri metalizat, stare foarte bună, scaune piele neagră, an 1998, 8.200 Eu, negociabil. Telefon 0744.593.994. (9798)

Vând Ford Mondeo Combi 16 VI motor 1570 cmc, fabricație 1994, ABS, servo frână direcție, turela, 2 airbag, volanfaruri reglabile, închidere centralizată, un singur proprietar, etc, preț 4.100 EU. Telefon 219979, 0740.120.741; 0722.706.535. (9845)

Vând tractor U 650 + plug și IFA L 50, an fabricație 1987, toate stare foarte bună; Dacia 1310 an 1991. Informații telefon 0744.616.622. (9826)

Vând tractor 650 RK înmatriculat. Telefon 371409 și 0745.245.310. Ag. Pâncota, 111)

Vând 2 bucăți tractoare U 650, unul înmatriculat. Telefon 0740.759.073. (Ag. Pâncota, 109)

Vând OPEL VECTRA 2i an 1992 aproape nefolosit (nerulat), doar 120.000 km, cu motor în stare perfectă, preț 4.600 EU. Telefon 254368.

Vând autoturism Dacia, foarte bun, la schimb cu Dacia avariată + diferență, Pâncota. Telefon 0741.407.506. (Ag. Pâncota, 112)

Vând Opel Vectra '91 Diesel super bun, neînmatriculat, 900 EU. Telefon 0741.407.506. (Ag. Pâncota, 113)

Vând BMW 520 benzină, an 1989, preț 4.600 EU. Telefon 0723.346.529; 0742.014.003. (9830)

Vând combină Claas masa 3 m, în stare foarte bună, preț 3.500 EU negociabil. Telefon 0745.119.777, 0257-229908. (p)

Vând Dacia 1310, an 1988, în stare bună de funcționare, 750 EU negociabil. Telefon 0722.624.654. (9834)

Vând Dacia pentru dezmembrare sau întreagă, cu acte în regulă. Telefon 0745.013.093. (9854)

Vând Opel Vectra B, modificat, an 2001, noiembrie, motor 1.6 16 V, full electric, genți aluminiu, muzică, preț 9.300 EU negociabil. Telefon 0257-464090, 0745.783.929. (9855)

Vând Mercedes Cobra Combi, motor de 3000, preț 3.000 EU negociabil. Telefon 0788.333.613. (9843)

Vând Opel Senator, Auto-dublă Iveco 3,5 tone. Telefon 0723.253.651. (9871)

Vând VW Passat 1,6 TD 1991, Diesel, 5 locuri, 3.200 Euro. Telefon 0766.610.664.

Vând VW Passat 1,6 TD 1991, înmatriculat PF stare bună, preț 4.000 EU negociabil. Telefon 0745.614.771. (9025)

Vând microbus Ford Tranzit, stare foarte bună, fabricație 1993. Telefon 0741.093.804. (9487)

Vând VW Passat din 2002, negru, limuzină, stare impecabilă, preț 12.600 Eu, negociabil. Telefon 0740.776.151. (9439)

Vând Dacia papuc, din 1999, stare ireproșabilă, preț 2.650 Eu. Telefon 0788.625.999. (9439)

Vând Renault 9 Diesel, an 1986, 1.850 Eu, negociabil. Telefon 0745.281.111. (9438)

Vând 2 semănători porumb SPC 6F, cu fertilizator, stare foarte bună. Telefon 0727.291.699, 0257-322818. (9508)

Vând urgent Dacia 1310, albă, an 1987, cu gaz omologat, rovinetă, aerotermă, 4 cauciucuri noi, preț 950 Eu. Telefon 0745.760.133. (9546)

Vând tractor multifuncțional, stare foarte bună. Telefon 0721.266.911. (9532)

Vând Volvo S80, an fabricație 2000, capacitate cilindrică 2.435 cmc, benzină, argintiu metalizat, piele neagră, impecabil, preț 16.000 Eu, negociabil. Telefon 0722.505.540. (9421)

Vând microbus 16+1 Iveco 50C 1.3 TD, an fabricație 2001, prima înscrisere 2002, servo, ABS, ABD, sirocou, aer condiționat, 2 stele, preț 23.800 Eu, negociabil. Telefon 0722.601.564. (9371)

Vând OPEL OMEGA, capacitatea 2000 cmc, an 1990, stare excelentă, 3.200 Euro, negociabil. Telefon 0722.823.793. (8576)

Vând Volvo 460 1800 cmc, benzină + gas, an 1989, închidere centrală, geam electrice piele, etc., 2.300 EU. Telefon 0722.979.950 sau 0788.327.796. (9170)

Vând BMW 320 Diesel, an 2001, geamuri electrice, închidere centrală, oglinzi electrice, alarmă, ABS, airbag, etc, 12.000 EU. Telefon 0722.979.950 sau 0788.327.796. (9170)

Vând PEUGEOT PARTNER Diesel, 2001, full extra, 8.000 Euro. Telefon 0722.409.913. (9569, 70)

Vând combine CLAAS, INTERNATIONAL, TRACTOARE 60-160 CP, COMBINAȚIUNE, aparat erbicidat purtat, tractat și autopropulsat, SEMĂNĂTORI, costori, greble fân, prese balotat, USCĂȚOARE și SILOZURI pentru cereale, noi și vechi. Telefon 0744.505.494. (9601)

Vând încărcător frontal Hanomag, motor Mercedes, 6 linii, cupă cereale, cupă balastieră, piese rezervă. Telefon 0745.962.386. (Ag. Sântana, 133)

Vând Saviem basculant, stare bună, piese schimb Saviem, sapă pentru tractor forestier, tractor U650 + plug, stare bună. Telefon 0742.602.516. (9518)

Vând Mercedes Vito, fabricație 2001, Euro 3, vama plătită, km 160.000, adusă recent, culoare albă, 8+1, negociabil. Telefon 0746.543.976; 0257/216081. (9413)

Vând Dacia 1300, reparată total. Telefon 0257/228122. (9660)

Vând Mercedes Cobra, 1983, Diesel, stare foarte bună. Telefon 0744.857.021. (9676)

Vând Daewoo Matiz, an 1999, climă, etc, preț 4.500 Euro. Telefon 0724.250.145. (9677)

Vând motor, cutie viteză și cadran Saviem. Telefon 462181 sau 0745.329.034. (Ag. Sântana, 125)

Vând Tico, an 1999, alb, 90.000 km, preț 1.800 Eu. Telefon 0744.598.282. (8969)

Vând tractor mic japonez 4x4, Diesel, cu frez de sol, 3.000 Eu,

Vând VW Passat 1,6 D, an 1987, pf, stare foarte bună de funcționare, preț 2350 EU negociabil. Telefon 275390, 0746.197.929. (UTA, 552)

Vând SPC-6 prășitoare 6 rânduri, fără fertilizator helidorf. Telefon 457559. (UTA, 551)

Vând remorcă nouă fără acte pentru ARO sau Dacie. Telefon 0745.350.576. (9865)

Vând Mobra Hoinar funcționabilă, CIV, numere noi. Telefon 462063. (Ag. Sântana, 137)

Vând Mercedes Benz E-Class 2900 turbo diesel, impecabil, preț 11.800 EU. Telefon 0723.218.268. (9856)

Vând Cielo an 2004, închidere centralizată, alarmă radio CD, stare impecabilă, preț 5.900 EU negociabil. Telefon 0744.600.095. (9862)

VÂNZĂRI ELECTRO

Vindem CASE de MARCAT, CÂNTARE, strada I. L. CARAGIALE nr. 22. Telefon 272727; 282829; 0745.520.497. (7782)

Vând leftin CASE MARCAT FISCALE, CÂNTARE ELECTRONICE, str. STÂNJENEL 6. Telefon 279702; 0745.395.107; 0788.737.342. (7131)

Vând TELEVIZOARE COLOR, cu 1.500.000 lei/ buc. Garanție 1 an. Telefon 287404. (9470)

Vindem ieftin, CASE MARCAT FISCALE, CÂNTARE ELECTRONICE. Telefon 211622, 0744.507.898. (3946)

Vând CÂNTARE mecanice, ELECTRONICE, CASE MARCAT (leu greu). Telefon 281020. (7524)

Vindem CASE MARCAT FISCALE, CONSUMABILE, CÂNTARE ELECTRONICE, str. VICENȚIU BABEȘ nr. 22A. Telefon 211211, 0745.669.550. (4838)

Vând MAȘINĂ AUTOMATĂ DE SPĂLAT, CONGELATOR, COMBINĂ FRIGORIFICĂ, foarte ieftin și garanție. Telefon 275277. (4148)

Vând mașină înghețată, 2 brațe, stradală. Informații telefon 316241, după ora 18. (38, Gurahonț)

Vând la CALE MAI MICI PREȚURI: MAȘINI DE SPĂLAT, TV COLOR. Telefon 251392. (9507)

Vindem FRIGORIFICE: VITRINE, RAFTURI, CAMERE, AGREGATE. Telefon 281384. (8351)

Vând frigider, congelator, ladă frig sau păstrare, vitrină frig, răcitor mare cu garanție. Telefon 210613. (9369)

Vând TELEVIZOARE COLOR, diferite diagonale, meniu, teletext, telecomandă. Telefon 338090. (9675)

Vând APARATE CAFEA SAECO. Telefon 0746.160.010; 0357/408493. (9668)

Vând vitrină tip alimentară 1,8 m, localitatea Pîlu. Telefon 0257-353710. (Criș, 202)

Vând cameră video mini DV, proiector Sony, boiler 80 lt, folosit. Telefon 210282, 0744.577.944. (9706)

Vând frigider Arctic, aproape nou. Telefon 282976. (9794)

Vând agregate frig, cameră frig, compresoare. Telefon 0723.253.651. (9871)

(Continuare în pagina 19)

(Urmare din pagina 18)

Vindem ieftin și în rate: TV, MAȘINI SPĂLAT AUTOMATE, FRIGORIFICE, VITRINE (second-hand) MAȘINI SPĂLAT semiautomate, ARAGAZE noi, MOBILIER nou, ANVELOPE. Arad - telefon 259339, 0744.706.321; Lipova - 563027. (9873)

VÂNZĂRI DIVERSE

Vând dulap combinat, bibliotecă, noptieră, măsuță și covor persan 2/3. Telefon 246255, după ora 17.

Vând EUROPALEȚI, stare perfectă, preț avantajos. Telefon 252258. (9483)

Vând birou nou pentru calculator, dulap de haine, masă bucatărie și una bibliotecă pe colț. Telefon 0744.552.140. (9493)

Vând BOLȚARI TERMO-IZOLANȚI beton și zgură cărămidă, omologați, diferite dimensiuni și STĂLPI ORNAMENTALI 0,80 cm, la cele mai mici prețuri. Telefon 283683, 0722.621.600, 0722.870.752. (1963)

Vând BOLȚARI TERMO-IZOLANȚI 28 modele, PAVELE SENVICIURI pentru garduri. Telefon 0745.634.885. (7081)

Vând PLASĂ GARD ZINCĂ (lucioasă) - 35.000 lei/kg; , CUIE - 28.000 lei/kg; RABITZ 47.500 lei/kg; toată gama de SĂRME; ELECTROZI supertit 85.000 lei/kg, OȚEL BETON 19.000 lei/kg etc. Str. Vrăbiei, nr. 4. Telefon 289997, 0744.289.997, 0721.474.980, www.garduri.ro (4900)

Vând TEAVĂ PĂTRATĂ 30x30, 20x20, 15x15, str. Vrăbiei nr. 4. Telefon 0257-289997, 0744.289.997. (p)

Vând semințoare porumb SPC6, foarte bună. Telefon 0740.201.707 sau 0743.125.265. (9281)

Vând LEMNE FOC, NISIP, BALAST, la domiciliu. Telefon 214010, 0723.686.677. (9325, 26)

Vând NISIP, BALAST, la domiciliu. Telefon 0726.962.834. (9336)

Vând FIER BETON OB-19.500 lei/kgM PC (striat) - 20.000 lei/kgM PROFILE „I” și „U” platbandă „T” - 27.000 lei/kg. Str. Independenței, nr. 7 (Bujac). Telefon 273785, 0745.320.938. (Ag. UTA, 444)

Vând petunii duble și simple, cantități nelimitate. Telefon 0741.207.156. (9363)

Vând semințoare de porumb, pe șase rânduri. Telefon 0741.477.740. (9350)

Vând 2 cântare de 500 kg, preț 6 milioane/buc și sfărâtoare porumb adecvată la curent trifazic, preț 15 milioane. Telefon 0745.632.766. (9385)

Vând mașină tăiat iarbă 1000Watt, 4 mil; aragaz 3 ochiuri, 1 ochi, lămpi diferite. Telefon 255584, 210063. (9398)

Vând grâu. Informații telefon 0744.875.054. (9419)

Vând motor ECO 49 cmc; scuter Puch 49 cmc; drijbă Stihl profesional. Telefon 0745.614.771. (9025)

Vând OȚEL BETON și PLASĂ SUDATĂ, 15.000 lei/kg + TVA. Telefon 0740.047.129, 281929. (9238)

Vând acvariu 600 l și uscător rufe. Telefon 0740.466.169. (9501)

Vând canapea piele bej, nouă, 10 milioane lei. Telefon 270768, după ora 12. (9547)

Vând BOLȚARI TERMO-IZOLANȚI, 300x250x200, 16.300 lei; mc 1.100.000. Telefon 0257/281197; 0722.381.750. (9553)

Vând garaj zidit, canal, curent electric, str. Banu Mărăcine, 3.000 Eu. Telefon 0744.784.910. (9556)

Vând orz 2.700 lei/ kg, în Sânteani, negociabil. Telefon 0722.415.368. (9370)

Vând PLASĂ GARD, orice dimensiune, 36.000 lei/kg; MATERIALE CONSTRUCȚII. Str. V. CONTA nr. 1. Telefon 273862. (8576)

Vând garaj cu curte, pe str. Libertății nr. 8, zona X18. Telefon 347942. (Ag. UTA, 531)

Vând butași zmeură americană, porumb, grâu, Mistral - distruge pirul și sudanul, scule forat fântâni, circular, banzic, bicicletă, lanț Stihl, mașină măcinat fructe, Peugeot 205, planetară Audi 80. Telefon 0357/407670; 0744.566.143. (9598)

Vând urgent 2 femele struți. Telefon 380071; 0722.417.397. (9610)

Vând NISIP, BALAST, la domiciliul clientului. Telefon 214535 sau 214428. (9608)

Vând CĂRĂMIDĂ și ȚIGLĂ, Import Iugoslavia, 2.300.000 lei/mc. Telefon 0788.706.043. (9632)

Vând vacă fătată, 20 litri lapte, ștraf, hamuri. Telefon 276296. (9615)

Vând masă de masaj și set serviciu portelan, 80 piese. Telefon 252860; 0724.442.686. (9639)

Vând PUI DE ȘIRIAI Vindem, în limita stocului, la ferma PRODAGRO CETATE ȘIRIA, PUI VII de carne de circa 300 gr, vineri, sâmbătă 22-23 aprilie 2005. (9649)

Vând PIAN marca KARL HAMBURGER. Telefon 281199. (9673)

Vând presă balotat pe sârmă, stare bună; disc 3.4, stare perfectă. Telefon 0741.051.373. (Ag. Criș, 165)

Vând PUI DE CARNE! Vând PUI DE CARNE, la FERMA DIN NÄDLAC, în fiecare sâmbătă. Informații la telefon 473053, 0745.588.453. (7390)

MARMORA LIVADA, vinde MONUMENTE FUNERARE din GRANIT SUEDEZ. Expoziție la sediul. Telefon 0257-381163. (6056)

Vând disc GDT 3,4, stare bună de funcționare. Telefon 274558. (UTA, 508)

Vând 2 SCHELE TURN cu bob echipament 62 ml sau schimb cu materiale construcții. Accept variante. Telefon 0744.577.829. (Lipova, 144)

Vând CONCASOR PIATRĂ performant cu motor termic, generator curent 32 Kwa. Telefon 0744.577.829. (Lipova, 145)

Vând GATER DEBITAT BUȘTENI, diametru 65 cm, inclusiv cărucioare transportoare, pânze de gater, linii de fixare pentru cărucioare, mașină automată de ascuțit pânze, toate nemțești, preț 17.000 Euro. Telefon 0723.581.068. (p)

Vând urgent disc GD 3,2 de Piatra Neamț și plug Vogel, 3

trupite. Telefon 0724.292.885. (9543)

Vând, en gros, BITUM CALUPI, 12.000 lei/kg. Telefon 0788.706.043. (6107, 9238)

Vând HRANĂ USCATĂ CĂINI, FURAJE GRANULATE, Import UNGARIA, tâmplărie PVC, rulouri, jaluzele. Telefon 253589. (c. 559)

Vând DVD, cuptor microunde, tuică de vin (coniac). Telefon 0740.323.470. (8394)

Vând 10 vite de lapte, 4-7 săptămâni. Telefon 0745.365.663 sau 0745.505.122. (Ag. Sântana, 134)

Vând PORCI grași de carne. Telefon 0745.395.299.

Vând frigider Zill, stare bună și 2 butoaie. Telefon 244891. (9637)

Vând birou pentru calculator nou, 70 x 60(85) x 1,40, design modern, accesorii metalice, preț 3.000.000 lei. Telefon 0746.056.570.

Vând, avantajos, CĂTLAN (căldare) 70 lt, gros, din alamă, perfectă stare și APARAT FOTO NIKON, profesional, patru obiective, blitz + geantă originală. Telefon 210096.

Vând 7 familii de albine, rame Dadant, 2.500.000 familia. Telefon 234940. (9531)

Vând banc pentru centrucub pompe injectie. Telefon 253947. (9656)

Vând colțar piele, 2 mașini de cusut industriale. Telefon 0724.320.214, 514763. (9625)

Vând 6 uși de interior făcute la comandă, pentru bloc, complete. Telefon 254776, zilnic, între orele 16-19. (9618)

Vând NISIP, BALAST, LEMNE FOC, la domiciliul clientului. Telefon 214415; 0745.003.019. (7819)

Vând NISIP, BALAST, la domiciliul clientului. Telefon 0745.003.018. (9691)

Vând garaj, zona Micălaça, bl. 229. Telefon 0745.465.940. (9717)

Vând mobilă veche. Telefon 280883. (9690)

Vând porci rasa carne Landrace, Kanis, pentru reproducție, 3 buc. Telefon 0257.287384. (UTA, 536)

Vând cățel Rottweiler, rasă pură, 5 luni, cu acte și vaccin la zi. Telefon 289693 Arad. (UTA, 545)

Vând sezlong nou, pentru grădină, umbrelă de soare Camel, fereastră Velux de mansardă, o roabă nouă, toate din Germania. Telefon 253592. (p)

Vând urgent presă balotat românească pe sârmă și ață, în perfectă stare de funcționare. Telefon 286420 seara, 0722.827.016. (9687)

Vând aparat de sudură. Telefon 0744.765.563. (9731)

Vând topogan din fibră, model B.T.A.S. Telefon 0744.765.563. (9731)

Vând SPC6, cu fertilizator și tractor în stare bună de funcționare. Telefon 0744.295.088. (9740)

Vând semințoare porumb SP6, fără fertilizator, în stare perfectă de funcționare, preț 34.000.000 lei, negociabil. Informații la telefon 0257-315525. (9734)

Vând căruță țărănească, hamuri cai complete, birou, menghine, cățel Schautzer uiaș. Telefon 0723.165.374, 256396. (9756)

Vând calculator Davio, oglindă cristal, Windows RFG original. Telefon 252986. (9761)

Vând porc gras și scrofiță rasă carne. Telefon 282793, 0744.623.459. (9776)

Vând, ieftin, vin alb de Barața, sec și dulce. Telefon 285566. (6924)

Vând colțar din piele maro, model deosebit. Telefon 286799. (9772)

Vând 2 vaci, una gestantă, alta cu lapte, preț convenabil. Telefon 278987. (9763)

Vând diferit mobilier și electrocasnice, lichidez gospodărie la bloc. Telefon 0257-279283, 0721.796.962. (9786)

Vând junică fătată, garantat 22 lt lapte. Informații telefon 263665. (9799)

Vând urgent semănătoare SPC6 și vagon dormitor pe roți, localitatea Șofronea 516. Telefon 0257-416036. (9797)

Vând rezervoare metalice de 3.000 și 800 lt. Telefon 211376. (9818)

Vând căsuță pe Ștrand. Telefon 0722.369.675. (9823)

Vând căsuță pe ștrand nr. 301, contract de proprietate. Telefon 278810, 288451, 0742.132.262. (9820)

Vând garaj, zona Aradul Nou, cu autorizație. Telefon 278810, 0742.132.262, 288451. (9820)

Vând 15 tone porumb boabe și 10 tone grâu, preț avantajos. Telefon 0727.130.217. (9833)

Vând ieftin din lichidare: aspirator praf, mobilă veche culoare deschisă pentru 1 cameră (recamier de 2 persoane, masă cu 4 scaune, dulap haine, dulap cu vitrină), gamișă din lemn 3 m pentru perdele, dulap cu 2 uși, cuier simplu, teracotă mică, frigider mic, butelie rusească, butelie 5 kg pentru excursie, ușă și ferestre de bloc, sobă de încălzit cu motorină, mașină de spălat Alba Lux 8, cu storcător, ladă pentru pentru cereale, arzătoare pentru sobe de încălzit cu gaz. Telefon 229864, 0726.991.110. (9840)

Vând porci grași Măndrucoc, nr. 388. Telefon 216138, 0741.694.291. (9853)

Vând seif (casă valori) cântar semiautomat, expresou cafea, pomi ornamentali (artificiali), ambalaje bere. Telefon 0723.253.651. (9871)

Vând agregate sudură (triodină) și pompă sumersibilă trifazică capacitate 45-50 mc pe oră. Telefon 0745.266.429. (Sântana, 136)

Vând vițel 230 kg, 60.000 lei/kg. Telefon 0742.603.027. (UTA, 554)

Vând mobilă Bonanza culoare roșie și canapea extensibilă 2 locuri. Telefon 0721.849.290. (UTA, 550)

Vând agregate sudură (triodină) și pompă sumersibilă trifazică capacitate 45-50 mc pe oră. Telefon 0745.266.429. (Sântana, 136)

Vând vițel 230 kg, 60.000 lei/kg. Telefon 0742.603.027. (UTA, 554)

Vând mobilă Bonanza culoare roșie și canapea extensibilă 2 locuri. Telefon 0721.849.290. (UTA, 550)

Vând agregate sudură (triodină) și pompă sumersibilă trifazică capacitate 45-50 mc pe oră. Telefon 0745.266.429. (Sântana, 136)

Vând vițel 230 kg, 60.000 lei/kg. Telefon 0742.603.027. (UTA, 554)

Vând mobilă Bonanza culoare roșie și canapea extensibilă 2 locuri. Telefon 0721.849.290. (UTA, 550)

Vând agregate sudură (triodină) și pompă sumersibilă trifazică capacitate 45-50 mc pe oră. Telefon 0745.266.429. (Sântana, 136)

Vând vițel 230 kg, 60.000 lei/kg. Telefon 0742.603.027. (UTA, 554)

Vând mobilă Bonanza culoare roșie și canapea extensibilă 2 locuri. Telefon 0721.849.290. (UTA, 550)

Vând agregate sudură (triodină) și pompă sumersibilă trifazică capacitate 45-50 mc pe oră. Telefon 0745.266.429. (Sântana, 136)

Vând vițel 230 kg, 60.000 lei/kg. Telefon 0742.603.027. (UTA, 554)

Vând mobilă Bonanza culoare roșie și canapea extensibilă 2 locuri. Telefon 0721.849.290. (UTA, 550)

Vând agregate sudură (triodină) și pompă sumersibilă trifazică capacitate 45-50 mc pe oră. Telefon 0745.266.429. (Sântana, 136)

Vând vițel 230 kg, 60.000 lei/kg. Telefon 0742.603.027. (UTA, 554)

Vând mobilă Bonanza culoare roșie și canapea extensibilă 2 locuri. Telefon 0721.849.290. (UTA, 550)

Persoană fizică cumpără casă sau loc pentru construcție casă. Telefon 0744.546.860. (9032)

Cumpără casă cu Legea 112, orice zonă. Telefon 274024, 0744.546.579. (9621)

Cumpăr SPAȚIU COMERCIAL 20-80 mp, zona Fortuna sau pe str. Școlii. Telefon 0788.323.254. (UTA, 534)

Cumpăr pământ în Romgera Sântana, oferim preț bun. Telefon 462340 sau 0740.805.220, Sântana, Căprioarei nr. 47. (Sântana, 135)

Cumpăr pământ arabil, pășune, fâneață, pe raza municipiului Arad. Telefon 0745.895.483. (UTA, 548)

CUMPĂRĂRI DIVERSE

Cumpăr mărci germane, preț bun. Telefon 240990, 0721.512.555. (9305)

Cumpăr pene vechi și noi. Telefon 280990, 0745.983.893. (9350)

Cumpăr pene vechi și noi, preț foarte bun. Telefon 0741.689.068. (9378)

Cumpăr aur. Relații la telefon 0723.373.123. (9520)

Cumpăr pene vechi și noi. Informații telefon 210863; 0743.544.531. (9545)

Cumpăr pene noi și vechi. Telefon 214094. (9650)

Cumpăr cărți și farfurii ornamentale, dinainte de 1944. Telefon 338427. (5874)

Cumpăr pene de găscă, vechi și noi. Telefon 210480, 0742.299.805. (9801)

LOCURI DE MUNCĂ

PORTAL DE AFACERI, căutăm COLABORATORI cu experiență în domeniul VÂNZĂRIILOR și PUBLICITĂȚII. CV-urile cu fotografie se pot depune la adresa contact@directbusiness.ro sau fax 0357/409044. Data limită de depunere 04.05.2005. Alte detalii la adresa www.directbusiness.ro

GALABET PARIURI SPORTIVE angajează OSPĂTĂRIȚE și JETONIER ruletă electronică. Telefon 280607. (9723)

FIRMĂ de DISTRIBUȚIE COMPONENTE ELECTRICE, angajează LUCRĂTOARE COMERCIALĂ cu minime cunoștințe de OPERARE CALCULATOR. Telefon 289489, 0740.404.725. (9857)

SIRCUM SÎNLEANI, angajează SUDORI, LĂCĂTUȘI, MUNCITORI pentru atelier confecții metalice. Transport asigurat. Salarizări deosebite. Telefon 381800, 0722.315.686. (9872)

BUSINESS JET angajează PERSOANĂ pentru CONȚABILITATE PRIMARĂ. Cerințe: studii specialitate, cunoștințe PC. CV-urile se depun la sediul din Bd. Revoluției nr. 66, Arad, telefon 228227, email: office@businessjet.ro până la 25 aprilie 2005. (f. 3710725)

Angajăm VÂNZĂTOARE fast-food și VÂNZĂTORI-VÂNZĂTOARE stradali legume-fructe. Telefon 272270. (p)

Angajăm MENAJERĂ pentru menaj casnic. Telefon 0788.606.564. (9522)

EST TRANS CONSTRUCT angajează ÎNCĂRCĂTORI DESCĂRCĂTORI cu stagiul militar satisfăcut. Calea Radnei nr. 262 Micălaça. (9481)

SOCIETATE COMERCIALĂ angajează ELECTRICIAN (ELECTROTEHNIST). Cerințe: calificare și permis conducere B. Telefon 0726.272.798. (8990)

TOP SECURITY Arad, Piața Sârbească 1, telefon 281410, 280228, angajează AGENT INTERVENȚIE, posesor permis conducere. (9272)

TOP SECURITY Arad, Piața Sârbească 1, telefon 281410, 280228, angajează PERSONAL PAZĂ, bărbați și femei. (9272)

SOCIETATE MULTINAȚIONALĂ NOUĂ angajează PERSOANE pentru RECEPȚIE-DISTRIBUȚIE MARFĂ; avantaj autorizație ISCIR. CV la fax 213474. (9286)

Angajez urgent FETE cu aspect fizic plăcut, calificate în funcția de BARMAN-OSPĂTAR. Telefon 0257-242055. (UTA, 510)

ROMBIZ IMPEX angajează CONSILIERI VÂNZĂRI MAGAZIN ELECTROCASNICE. Relații Bd. Revoluției 85. Telefon 0726.745.483, 0257-281943. (9389)

Angajăm OSPĂTĂRIȚE și AJUTOR DE BUCĂTĂRII. Informații telefon 286313. (9401)

SOCIETATE COMERCIALĂ angajează SECRETARĂ, cunoștințe contabilitate primară, operare calculator, domiciliul stabil în Arad. Limba italiană constituie un avantaj. CV-urile se vor trimite la fax 213491. (9442)

SC angajează PERSONAL pentru MONTAJ MOBILIER. Telefon 0721.269.713, 0257-338606. (9443)

SC PAN PRO SRL angajează ȘOFER DISTRIBUTOR PAINE, vechime în conducere 3 ani, domiciliul stabil în Arad. Telefon 211210. (UTA, 521)

SOCIETATE COMERCIALĂ angajează MANIPULANT. Cerințe: cunoștințe de instalații, permis de conducere, domiciliul stabil în localitatea Arad. CV + informații telefon/fax 0257-271052. (9471)

Magazin FITOSANITAR angajează VÂNZĂTOR-GESTIONAR. Trimiteți CV la fax 0256-285132. (9512)

SC TEXTILE MEDICALE SRL, sediul Arad, str. Cocorilor 24/A, angajează CONFECȚIONERE. Relații 0257-272100. (9513)

Angajăm PIZZAR cu/fără experiență. Telefon 211994, 0723.249.718. (9554)

Angajăm, pentru ATELIER TÂMLĂRIE: MUNCITORI, inclusiv necalificați, femei, ȘOFER, ELECTRICIAN BOBINATOR întreținere. Telefon 0746.056.348, 0744.556.840. (7932)

SC PRODIS BANAT SRL angajează: DIRECTOR VÂNZĂRI, AGENT VÂNZĂRI (salar 6.000.000 + comision vânzări, telefon, mașină), MERCHANDISER. CV la telefon/fax 0250-746428 sau

=(Urmare din pagina 19)

SC PAN PRO angajează BRUTARI PATISERI, cu experiență și FEMEII pentru FELIAT PÂINE. Telefon 211210. (Ag. UTA, 530)

SALON VERSOLIS caută COAFEZE; MANICHIURISTĂ, cu autorizație. Telefon 280085; 0741.018.181. (9597)

S.C. MILAN angajează OPERATORI CALCULATOR pentru localitățile ARAD și CHIȘINEU CRIȘ. Telefon 257002. (9600)

SC angajează INGINER CHIMIST, specializat în vopsirea lemnului, cu experiență. Telefon 0722.290.915. (9266)

SC TAXI FAVORIT, angajează două DISPECERE. Relații la telefon 280000, 281111. (9564)

AGENZIA DETECTIV angajează PERSONAL PAZĂ și CONTROLORI, femei și bărbați. Telefon 0788.422.991. (9635)

Angajăm CONFECTIONERI PLASĂ de GARD cu sau fără experiență, str. Vrăblei nr. 4. Telefon 289997; 0744.289.997; fax 275703. (p)

AUTO POWER - MAGAZIN PIESE AUTO, angajează LUCRĂTOR COMERCIAL, limită vârstă 35 ani, salariu atrăgător. Telefon 259880. (9670)

EUROJOB, B-dul G-ral V. Milea nr. 19, ap. 2, telefon 228090, angajează ECONOMIȘTI, SECRETARE, COORDONATORI TRANSPORT, REPREZENTANȚI VÂNZĂRI, BUCĂTARI, CROITORI, OPERATORI COMPONENTE ELECTRONICE, PROMOTERI MEDICI/ASISTENȚI MEDICALI, AGENȚI IMOBILIARI, MUNCITORI CONSTRUCȚII. (9671)

SC angajează, pentru DEPOZIT ARAD, MUNCITORI NECALIFICAȚI. Telefon 0254/226149; 0744.703.297. (9678)

SMART OFFICE angajează PERSONAL în toate domeniile. Telefon 0357-407215, 0722.875.255. (3942)

SOCIETATE angajează ZIDARI, ZUGRAVI, DULGHERI. Telefon 256343, 0744.773.152, 0744.397.312. (9009)

Angajăm MUNCITORI NECALIFICAȚI (bărbați). Telefon 280231 (9449)

ÎNCHIRIEM SCAUNE, Salon înfrumusețare, Micălaca, 50 Eu/ tură pentru coafură; 60 Eu pentru cosmetică. Telefon 0257-368233, 0745.465.314. (9557)

SOCIETATE COMERCIALĂ angajează CONTABIL (program Arsoft constituie avantaj); INGINER CONECTII TEXTILE (cunoștințe Excel). Telefon 0257-279089. (9548)

Angajează MANICHIURISTĂ, COSMETICIANĂ și COAFEZĂ, cu experiență. Telefon 218235, 0744.555.660. (9494)

FIRMĂ AMENAJĂRI INTERIOARE angajează ZUGRAVI, FAIANȚORI, MONTATORI GIPS-CARTON. Experiența obligatorie. Telefon 0723.426.989. (9315)

SOCIETATE COMERCIALĂ angajează ÎNGRIJITOARE CURĂȚENIE. Telefon 338353, zilnic orele 9-12. (8158)

MAGAZIN DANUBIUS CBA PECICA angajează VÂNZĂTOARE, salarizare bună. Telefon 0744.627.243; 469601. (9591)

FIRMĂ DE CONSTRUCȚII angajează MECANIC AUTOGREDER. Informații telefon 0788.370.555; 0723.369.086. (9587)

Angajează INGINER pentru postul de șef atelier TÂMLĂRIE PVC. Telefon 0722.292.559. (9581)

Caut BABYSITTER pentru AUSTRIA. Telefon 0720.180.224, doar vineri, 22 aprilie 2005. (9593)

CABINET PARTICULAR de STOMATOLOGIE angajăm ASISTENTĂ MEDICALĂ. Informații telefon 254982. (9563)

CASINO VENEȚIA angajează CRUPIERI cu experiență. BARMANE, OSPĂTARE, RECEPTIONERE, PUBLIC RELATION, FEMEIE SERVICIU. Informații telefon 0740.219.389. (9674)

CASINO VENEȚIA selectează TINERE în vederea organizării unui CURS de CRUPIERI. Cerințe minime: Ilceu, engleză sau italiană la nivel mediu, vârsta maximă 25 ani, aspect fizic plăcut. După absolvirea cursului, se asigură loc de muncă. Informații telefon 0740.219.389. (9674)

Angajăm MONTATORI MOBILIER experiență. Telefon 0257-214143, 0740.274.664. (9672)

SC ZOLLERN ROMANIA angajează OPERATOARE PC, cunoștințe contabilitate primară, cunoscătoare a limbii germane, pentru contract parțial de muncă, de preferat cu domiciliul în PECICA. Informații telefon 0257-206289, 0741.334.120. (9663)

SOCIETATE COMERCIALĂ angajează CONTABIL-CASIER, cunoștințe operare PC, experiență minim 5 ani. Telefon 0724.348.369. (9705)

FERMĂ ZOOTEHNICĂ angajează ÎNGRIJITORI TAURINE și TRACTORIȘTI; salarizare bună. ȘIȘTAROVĂȚ, lângă LIPOVA, telefon 0722.133.688. (f. 3710724)

RESTAURANT ITALIAN angajează OSPĂTARE. Telefon 289735. (9726)

FIRMĂ ITALIANĂ DE ÎNCĂLȚĂMINTE angajează MUNCITORI cu experiență pentru manual. Se oferă salariu atractiv, bonuri de masă și decontarea transportului. Punct lucru Curtici, telefon 206164. (9689)

Angajăm BARMANE-OSPĂTARE cu sau fără experiență, maxim 35 ani. Telefon 287318, 0740.963.939, 0742.283.818. (9699)

Angajăm COORDONATOR TRANSPORT, ELECTROMECANIC, MANIPULANȚI MARFĂRI. Informații telefon 0741.965.506. (9703)

Închiriez PUNCTE LUCRU pentru COAFEZE, într-un salon nou. Telefon 0745.619.470. (9665)

Angajăm MUNCITORI și MONTATORI cu experiență pentru tâmplărie PVC și aluminiu. Telefon 0721.242.223. (9709)

SC angajează CONSTRUCȚORI cu carte de muncă, salarii între 6.000.000 și 10.000.000 lei. Telefon 0722.829.370. (533, UTA)

SC angajează urgent ZIDARI. Execută LUCRĂRI DE ZIDĂRIE, construcții vile și piscine. Telefon 0745.960.525. (9736)

SC FRANKIS SRL angajează GESTIONAR. Telefon 0724.570.244. (9746)

BIROU AVOCAȚI angajăm SECRETARĂ poliglotă, pe bază de interviu, CV și recomandare. Informații telefon 256161, orele 8-16. (9749)

SC PETIT BISTRO angajăm AJUTOR BUCĂTAR, FEMEIE CURĂȚENIE. Telefon 0722.566.416, 0357-408.452 (9751)

FIRMĂ CU CAPITAL STRĂIN angajează SECRETARĂ cu experiență. Cerințe: limba germană (scris, vorbit), cunoștințe operare calculator (MS Office, etc.). Informații telefon 0743.170.211. (9752)

GOGOȘERIE PE ȘTRAND angajează VÂNZĂTOARE, pe perioada verii. Telefon 0722.579.215. (9754)

SOCIETATE COMERCIALĂ angajează MUNCITOR NECALIFICAT, TÂMLĂRIE, FINISOARE. Telefon 259088. (9755)

Angajăm REFERENȚI PUBLICITATE. Telefon 0788.283.934. (9766)

Contracte muncă străinătate: ISRAEL - îngrijit bătrâni; CIPRU - agricultură; ANGLIA - supraveghere copii. Informații telefon 270313, 0744.826.600. (9780)

Angajăm VÂNZĂTOARE pentru MAGAZIN ALIMENTAR. Telefon 0724.563.486. (9783)

Angajăm MONTATORI TÂMLĂRIE PVC și PERSONAL cu experiență pentru MĂSURĂTORI LA TERMOPANE. Telefon 368003, 285370. (9784)

Angajăm BARMANI și OPĂTARI, calificați, serioși, cu experiență. Telefon 0722.739.441. (9793)

Angajăm MUNCITORI pentru BRUTĂRIE, domiciliul în Micălaca. Informații str. Abrud 44. (9806)

FIRMĂ DE CONSTRUCȚII angajează PERSONAL CALIFICAT în domeniu: ZIDARI, DULGHERI, etc. Telefon 0744.232.157, 0745.781.448. (9813)

FIRMĂ instalații în construcții și finisaje, angajează TINERI MUNCITORI NECALIFICAȚI. Telefon 0743.124.752. (9810)

Angajăm urgent GRĂDINAR pentru vilă, AGENȚI ASIGURĂRI, GESTIONARĂ. Telefon 253834, 0740.872.601. (9821)

Angajăm VÂNZĂTOARE cu experiență pentru MAGAZIN ALIMENTAR Non-Stop, zona Boul Roșu. Telefon 0744.703.748. (9851)

Angajează BARMANE OSPĂTARE. Informații telefon 0723.346.529; 0742.014.003. (9831)

SC cu sediul în Sânicolau Mic, angajează MUNCITORI (OARE) din zonele învecinate ale cartierului. Telefon 206211, orele 9-18. (9832)

Angajează COAFEZE. Închiriez SPAȚIU PENTRU COAFEZE cu autorizație. Telefon 0744.669.409. (9837)

Firmă de CURĂȚENIE, angajează PERSONAL DE SERVICIU. Telefon 0722.465.094. (9852)

SOCIETATE COMERCIALĂ angajează BARMANĂ, OSPĂTARE, preparatoare pizza. Telefon 213060, 0722.203.868. (9842)

BAR de LUX ultracentral, angajează OSPĂTARE prezentabile și atrăgătoare, salariu de bază 150 EU cu posibilitate de câștig până la 500 EU, program de lucru 6 ore pe zi. Telefon 0723.467.294, după ora 12. (9847)

Angajăm GESTIONAR-OPERATOR CALCULATOR. Telefon 0744.546.880. (9848)

Angajăm FEMEIE DE SERVICIU la Fast-Food. Telefon 0722.337.938. (9850)

S.C. CD PÂNCOTAS SA str. Gării, nr. 23-29, localitatea PÂNCOTA, încadrează: 10 persoane calificate în meseria de TÂMLĂRIE, TÂMLĂRIE MECANIC, MODELOR. Informații suplimentare la sediul unității sau la telefon 466111 int. 112-115. (f. 3710730)

Căutăm INGINERI/TEHNICIENI/MAIȘTRI și TINERI ABSOLVENȚI învățământ superior, pentru colaborare în domeniul SISTEMELOR MECANICE DE PARCARE. Asigurăm inițiere în domeniu. Telefon 0268-308730, fax 0268-308705. (f. 3710729)

SC DYROYSS SRL angajează CONFECTIONERE CALIFICATE. Salarizare deosebită, tichete masă. Telefon 0743.119.671. (UTA, 553)

Firmă consacrată, angajează GESTIONAR și ȘEF DEPOZIT, vârsta maxim 30 ani, ilceu-obligatoriu și stagiul militar satisfăcut. Telefon 0723.256.803. (9858)

PRESTĂRI SERVICII

SILDOR PROD vânzări, montaj, reparații: VITRINE, CAMERE FRIGORIFICE și AER CONDIȚIONAT. Telefon service: 0257-349121, sediu: 0257-270622. (c)

ERLAND TEST COMPUTERIZAT motoare Diesel (EDC), TESTĂRI, REGLAJE, REPARAȚII pompe injectie și injectoare Diesel, MĂSURAT COMPRESIE, DEMONTAT-MONTAT pompe injectie, REGLAJ ELECTRONIC pentru avans. Telefon 0744.681.199, 0744.552.174, 276968. (9003)

Repar MAȘINI SPĂLAT AUTOMATE, la domiciliul clientului. Deplasare GRATUITĂ. Telefon 275277. (4148)

Repar MAȘINI SPĂLAT AUTOMATE, la domiciliul clientului. Deplasarea gratuită. Telefon 241355. (3939)

Repar MAȘINI SPĂLAT AUTOMATE, FRIGIDERE, CONGELATOARE, domiciliul clientului. Constatare, deplasare gratuită. Telefon 274600. (p)

Execut TOATĂ GAMA CONSTRUCȚII cu și fără materiale. Telefon 0740.696.157. (9195)

Școala Șoferi VĂRTACI începe serie 23 aprilie. Telefon 246527; 0721.477.552; www.scoalavartaci.tripod.com (8591)

Reparații FRIGIDERE, CONGELATOARE, la domiciliu. Piese noi, Garanție 12 luni. Telefon 242670, 0740.081.123. (9869)

Școala șoferi CARMEN ABCDE deschide curs. Angajăm ȘOFER AUTOBUS (pensionar). Telefon 255445. (9044)

CURS de MASAJ, REFLEXOTERAPIE, diplome de stat. Telefon 252860; 0724.442.686. (7320)

NOU! Pentru cei cu sau fără permis auto, Școala ONCIU face ore conducere cu un SIMULATOR AUTO, SUPERPERFORMANT. Merită văzut. Telefon 282440, 0722.566.405. (8455)

SC CONSTRUCȚII SRL - construcții și finisări de la A-Z, de CEA MAI MARE CALITATE, la prețuri accesibile. Telefon 0743.013.001. (9035)

MADONA repară leftin MAȘINI SPĂLAT, FRIGORIFICE. Lipova, telefon 563145, 0744.796.542; Arad - 259339. (8180)

FIRMĂ CONSTRUCȚII execută: zidării, tencuieli, zugrăveli, falanță, gresie, rigips. Telefon 0741.461.118. (9685)

MONTĂM PARCHET LAMINAT, rigips, corpuri iluminate, gresie, falanță. Telefon 0724.720.809, 0257-228379. (9702)

TAPIȚĂM, REPARĂM: canapele, colțare, rolete. Domiciliul clientului. Telefon 219514, 0741.189.397, 0724.208.683. (9748)

Execut: ZUGRĂVELI, GRESIERI, FAIANȚĂRI, parchet laminat, zidării, rigips. Telefon 0745.885.989, 0257-274182. (9757)

ZIDĂRIE, TENCUIELI, gresie, glet, rigips, zugrăveli, izolații. Telefon 0722.393.958, 0745.661.985. (9796)

DIVERSE

PROFESOR TERAPEUT tratează BOLI REUMATISMALE - spondiloză cervicale, toracale, lombo-sacrale, corectez: CIFOZE, SCOLIOZE, DUBLE SCOLIOZE (juvenile). Telefon 281242, www.kinetoterapie.as.ro (9738)

ABSOLVENȚII LICEULUI DE CULTURĂ GENERALĂ GURAHONȚ, județul Arad, promoția 1975 (real-urban) sunt invitați să participe la ÎNTĂLNIREA prilejuită de ÎMPLINIREA A 30 DE ANI de la ABSOLVIRE, în perioada 3-5 iunie 2005. Relații despre întâlnire: Noli Iuliana mobil 0724.523.826, Sava Liviu telefon 0269-229147, 0740.107.391, Voinea Ilie, telefon 0269-443034, 0744.509.678. (9485)

ESTIRAD SRL vinde INSTALAȚII DE IRIGAT prin picurare și aspersie pentru legumicultură, gazon, ferme melci. Informații telefon 0257-214557, 0740.888.055. (9713)

RESTAURANT "ROBERTO"! Ofertă avantajoasă! Prețuri micile NUNȚI, BOTEZURI. Telefon 0722.348.103. (9762)

CITAȚII

Față de obiectul dosarului cu numărul de mai sus, prin care reclamanta CLOP RODICA domiciliată în Șofronea nr. 374, județul Arad, solicită pe cale necontencioasă dobândirea dreptului de proprietate prin uzucapiune, asupra cotei de 2/16 din imobilul înscris în CF nr. 8041 Curtici nr. top 1469/b.1.c. constând din casă și teren intravilan situat în comuna Șofronea, nr. administrativ 374, comunicăm persoanelor interesate că au posibilitatea să facă opoziție față de cele solicitate și că în termen de o lună de la ultima publicare, Judecătoria va pași la judecarea cauzei. Termen de judecată la 11 mai 2005. (9692)

JUDECĂTORIA ARAD citează pentru 10 mai 2005, în dosar 3254/2005, pe părătul PĂCURAR PETRU, cu ultimul domiciliu în Arad, str. Coasei nr. 30, uzucapiune. (9718)

JUDECĂTORIA ARAD, citează pe părății: IMRE KOVACS, IOSIF KOVACS, IOSIF KOVACS, BARTOK ANTON, BARTOK IOAN, KOC-SIK MARIA, KOVACS IOSIF, NAGY IOAN, NAGY IOAN, NAGY ROZALIA, KOMUVES ȘTEFAN, cu ultimul domiciliu cunoscut în Pecica FN, județul Arad, în dosar civil 3255/2005 - radiere uzufruct. Termen: 26 aprilie 2005. (9774)

Numitul BALINT IOSIF este citat în calitate de părăt în cauza civilă nr. 1025/1994, pretenții având ca termen de judecată, data de 5.05.2005, la Judecătoria Chișineu Criș. (9827)

TURISM

HOTEL "PARC" MONEASA pachet special de Paște (cazare, meniuri specifice și „1 mal")
4 zile/ 3 nopti - 2.360.000 lei/ pers
5 zile/ 4 nopti - 3.110.000 lei/ pers.
Telefon 0257-313044, 212339, 0723.560.753. (c. 1121)

ÎNCHIRIERI

Închiriez/ vând 2 SPAȚII COMERCIALE, central, 70-120 mp. Telefon 0743.119.613, 0744.774.506. (9594)

Închiriez apartament 90 mp. lângă Tribunal, parter, perfect sediu firmă. Telefon 0722.275.552; 252766. (9178)

Ofertă spre închiriere SPAȚII pentru birouri, Bd. Revoluției, Arad. Telefon 0723.946.998, 210104.

Ofertă în chirie apartament central sau Micălaca. Telefon 0744.589.950, 338544. (9329)

Doresc să închiriez apartament 2-3 camere. Telefon 0726.289.694, 338544. (9329)

Închiriez garsonieră ultracentral, parter, lângă Poșta mare. Telefon 213485, 0744.213.485. (9379)

Închiriez apartament 3 camere, bucătărie, baie, grup sanitar, renovat, în Micălaca, bl. 340, parter (doar pentru firmă). Telefon 0744.330.700. (9462)

(Continuare în pagina 21)

←(Urmare din pagina 20)

Doresc să închiriez un BIROU (2m/2m), pe Bd. Revoluției. Telefon 0744.561.772. (9444)

Inchiriez (ofer) apartament 145 mp, ultracentral, parter, perfect sediu firmă. Telefon 0746.119.190. (9521)

Inchiriez (ofer) garsonieră și garaj în curte Micălaca, aproape de Piața Soarelui, et. 3. Telefon dimineata 8-10, 0257-228226. (9544)

Inchiriez (ofer) garaj în Micălaca, aproape de Piața Soarelui. Telefon 0257-228226. (9544)

Inchiriez apartament 2 camere, mobilat, central, str. Eminescu. Telefon 0744.784.910 sau 255266. (9556)

Inchiriez, cumpăr SPAȚIU COMERCIAL, Bd. Revoluției 35-45 mp. Telefon 0727.599.295. (9359)

Dau spre închiriere garsonieră, mobilată, str. Banu Mărăcine nr. 17, etaj 1. Telefon 0726.609.311; 0746.484.901. (9611)

Ofer pentru închiriere apartament parter și demisol, pentru activități comerciale, ultracentral, lângă Astoria. Telefon 0721.222.058. (9612)

Inchiriez (ofer) apartament 2 camere, cu plata anticipat 100 Euro. Telefon 259843; 0741.663.232. (9624)

Caut să închiriez apartament 2-3 camere, (ne)mobilat. Telefon 274024; 0744.546.579. (9621)

Ofer spre închiriere spațiu central, 200 Euro. Telefon 252860; 0724.442.686. (9639)

Ofer închiriere apartament două camere mici, amenajate, central, 150 Euro. Telefon 281195. (8641)

Inchiriez AUTOMACARALE 16t. Telefon 0744.523.701. (7389)

SC ELECTRICA SA Inchiriaza MACARA 12 tone și BULDOEXCAVATOR. Telefon 252020. (7853)

Inchiriez apartament 2 camere, decomandat, central, 200 Eu/ lună. Telefon 259090, 0722.349.092. (9516)

Inchiriez HALĂ 1.400 mp, toate utilitățile, construcție nouă. Telefon 0744.664.730. (UTA, 544)

Caut pentru închiriere SPAȚIU COMERCIAL, Chișineu Criș-Îneu. Telefon 212186, 0788.475.999. (UTA, 541)

Inchiriez (ofer), termen lung, 300 mp SPAȚIU COMERCIAL, str. Unirii. Telefon 0744.327.909. (9716)

Primesc fată în gazdă, zona UTA, elevă sau studentă. Telefon 349473. (UTA, 543)

Inchiriez apartament 1 cameră, ultracentral, ideal sediu firmă. Telefon 0727.890.605. (9730)

Inchiriez, ultracentral, casă 2 camere, mobilată, termotecă, proaspăt renovat, aproape Mc Donalds, 200 Eu, str. Coșbuc nr. 5, orele 16-19. (9505)

Inchiriez (ofer) SPAȚIU CENTRAL, cu vad comercial bun. Telefon 0726.232.112. (9743)

Inchiriez apartament 2 camere, mobilat, pe durată lungă, Vlaicu, Piața Fortuna. Telefon 244912. (9795)

Dau în chirie grădină Aradul Nou, zona Gării, 900 mp. Telefon 211087. (9825)

Ofer spre închiriere apartament cu o cameră, garanție, în Alfa. Telefon 0257-258990. (9866)

PIERDERI

Pierdut comunicare pentru csa de marcat cu nr de ordine 003752 Carat Colibri, cu seria BT 00030577, aparținând AF Costea. O declar nulă. (9719)

Pierdut 2 cărți verzi cu nr. 50164307 și 50164306 eliberate de UNITA SA, pe numele SC LUAR SRL. Le declar nule. (9750)

Pierdut legitimație de serviciu eliberată de D.R.P. Timișoara, pe numele Popescu Ioan. O declar nulă. (9817)

Pierdut registru special casă de marcat aparținând firmei SC FANY LUX BOUTIQUE SRL. Îi declar nul. (9829)

† DECESE †

Anunțurile de deces se publică gratuit!

Cu adâncă durere în suflet anunțăm încetarea din viață a iubitei noastre soții, mamă și bunică

COVAN SOFIA.

Înmormântarea va avea loc sâmbătă 23 aprilie, la ora 13,00, la Cimitirul din Bujac. Familia îndoliată: soțul Trandafir, fiii Ioan și Gheorghe cu familiile. Dumnezeu s-o odihnească în pace!

Cu adâncă durere anunțăm încetarea din viață a iubitului nostru soț și tată,

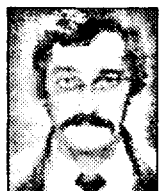

TĂTĂRAȘANU TRAIAN DAN
În vârstă de 55 ani.

Înmormântarea va avea loc azi, 22 aprilie 2005, ora 13, la Cimitirul Eternitatea. Dumnezeu să-l odihnească! Familia îndoliată.

Cu adâncă durere anunțăm încetarea din viață a scumpului nostru soț și tată

MURG TRAIAN

din CHIȘINEU CRIȘ. Înmormântarea va avea loc astăzi, 22 aprilie 2005, ora 14, de la Capela Cimitirului din Chișineu Criș. Dumnezeu să-l lerte și să-l odihnească în pace! În veci îndurerată, soția IDA, fiica CORINA și ginerele ADI.

Cu adâncă durere în suflet anunțăm dispariția fulgerătoare a celui care a fost soț, tată, bunic și frate, colonel în rezervă

BORTIȘ VIOREL

În vârstă de 66 ani. Înmormântarea va avea loc sâmbătă 23.04.2005, ora 13,00, la cimitirul Pomenirea. Familia îndoliată.

† CONDOLEANȚE †

Suntem alături de colega noastră, asistenta MURG IDA, în greaua suferință pricinuită de pierderea soțului. Dumnezeu să-l odihnească în pace! Colectivul „Modul Primire-Urgențe” Centrul de Sănătate Chișineu-Criș. (Ag. Criș, 204)

† COMEMORĂRI †

Anunțăm pe cei ce ne împărtășesc durerea și doresc să fie alături de noi că parastasul de 6 săptămâni de la trecerea în neființă a celei care a fost

profesor FRIMU PALAGA

va avea loc sâmbătă, 23 aprilie a.c., ora 13, la Catedrala Ortodoxă Nouă de la Podgoria. Dormi în pace UȚA dragă. Soțul MARCEL, fiica MONICA și nepoata RALUCA. (9565)

Au trecut șase săptămâni de când pașii ne poartă zi de zi spre mormântul tău. Te căutăm, te strigăm, dar destinul crud te-a luat nedrept de repede de lângă noi, soțul, tatăl și bunicul nostru drag,



POPOVICI MIHAI GHEORGHE.

În loc să-ți urăm La mulți ani, de ziua numelui, aprindem o lumânare și îți rugăm pe bunul Dumnezeu să-ți odihnească sufletul tău bun și blând. Soția MARIANA, copiii: CAMELIA și OVIDIU cu familiile. (9393)

Fie ca memoria lui să dăinuie o clipă în sufletele celor care l-au cunoscut și l-au apreciat pe cel care a fost



CRISNIC GHEORGHE,

la 6 luni de la deces. Familia îndoliată. (9626)

Amprenta timpului nu va șterge niciodată amintirea celei care a fost



IOVUȚA MĂRIOARA,

la împlinirea unui an de dureroasă despărțire. Slujba de pomenire va avea loc sâmbătă, 23 aprilie 2005, ora 15, la Catedrala Ortodoxă Veche. Familia îndoliată. (9648)

Cu lacrimi în ochi și durere în suflet înălțăm o rugăciune la 6 luni de la decesul celui care ne-a fost iubit fiu, soț, tată, frate, cumnat și unchi,



MERCEA ALEXANDRU ANDREI (BANDI).

Fie ca amintirea lui să dăinuie o clipă în sufletele celor care l-au cunoscut. Sfințirea crucii și parastasul se vor oficia sâmbătă, 23 aprilie, ora 12.30 la Cimitirul Eternitatea. (9653)



Se împlinesc 2 ani de la decesul mamei noastre, cea care a fost **MORAR MARIA** din comuna Livada.

Dumnezeu să-i dea odihnă veșnică! Fiul VASILE cu soția HEDI, nepoții și strănepoții și soțul VASILE. (9657)

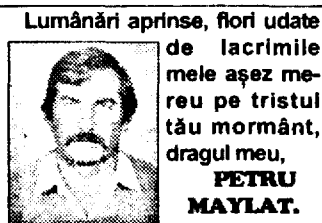

Lumânări aprinse, flori udate de lacrimile mele așez mereu pe tristul tău mormânt, dragul meu, **PETRU MAYLAT.** După 2 ani durerea este la fel de mare. Dumnezeu să te odihnească în pace! Veșnic îndurerată, DORA. (9710)



În loc de „La mulți ani” noi îți rugăm pe bunul Dumnezeu să te lerte, deoarece s-au scurs 6 săptămâni de lacrimi, rugăciuni și dor de când ne-a părăsit pentru totdeauna, scumpa noastră mamă, soacră și bunică,

LUCA DOINA CORNELIA.

Copiii: MINODORA și SORIN cu familiile. Parastasul va avea loc sâmbătă, 23 aprilie 2005, ora 11, la Biserica Sârbească Arad. (9733)



Au trecut patru săptămâni de când a plecat dintre noi, cel care a fost **DEAC GHEORGHE.** Parastasul de pomenire va avea loc sâmbătă, 23 aprilie, ora 12, Biserica Grădiște. Familia îndoliată. (UTA. 535)

Un gând pios, o lumânare aprinsă la împlinirea a 6 luni de la despărțirea de cel mai bun soț, tată, frate, cumnat,

LAZĂR ANONIE (NUȚU).

Veți rămâne veșnic în amintirea noastră! Dumnezeu să te odihnească în pace! Soția NUȚI și fiul VALI. (9737)

Se împlinesc 6 săptămâni de la plecarea dintre noi, a celui ce a fost un bun soț, tată, socru și bunic,



VARGA FLOREA

din Nădab. Parastasul va avea loc sâmbătă, 23 aprilie 2005, ora 11, la Biserica Parc Micălaca. Familiile VARGA și TRIF, îndoliate. (9767,68)

Un gând pios, o rugăciune și o lumânare aprinsă, acum, la împlinirea a 6 săptămâni de la decesul dragiei noastre mame,

MARIA LAZĂR.

Parastasul va avea loc la Catedrala Ortodoxă Veche, sâmbătă, 23 aprilie 2005, la ora 13.30. Familia dr. LAZĂR DORIN. (9771)

Au trecut 6 săptămâni de când ne-a lăsat în lacrimi și durere iubita noastră mamă, bunică și soacră,

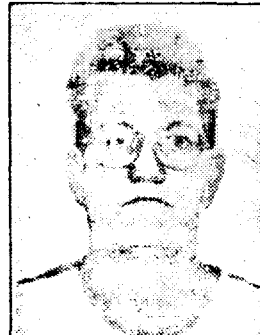

BĂȚA ELISABETA (ERJI).

Parastasul va avea loc duminică, 24 aprilie 2005, ora 14, la Cimitirul UTA. Dumnezeu s-o odihnească în pace! În veci nemângăiată, familia îndoliată. (9760)



Azi, 22 aprilie s-au împlinit 4 ani de la dureroasă despărțire de iubitul nostru fiu, tată și bunic **BOTA TEODOR.** Nu te vom uita niciodată! Mama Barbura, soția Maria, fiii: PAVEL și DANI, fiica DANA cu ginerele ANDREI și nepoata ANDREA. Dumnezeu să-l lerte și să-i dea odihnă veșnică! (9779)

Amprenta timpului nu va șterge niciodată amintirea celei care a fost soție, mamă, soră, mătușă și cumnată,



RĂDULESCU DORINA.

Știm că ne veghezi dintre stele și îngeri cu dragostea ta. Pentru o clipă de aducere aminte, Parastasul la trecerea a șase săptămâni va avea loc la Catedrala Ortodoxă Veche, sâmbătă, 23 aprilie 2005, ora 14. (9789)

În 3 mai se împlinesc 3 ani de tristețe și lacrimi de când fiul nostru

MARIUS BELEAN COSMIN

a plecat dintre noi, spre cele veșnic. Fie ca Domnul Dumnezeu să-l măntuiască sufletul și să-l odihnească! Slujba de pomenire va avea loc sâmbătă, 23 aprilie, ora 12.45, la Catedrala din Piața Mare. Mama și tata, în veci nemângăiați. (9804)

O rugăciune și o lumânare aprinsă la împlinirea unui an de la despărțirea de părintele nostru drag

DIMITRIE PONTA.

Slujba de pomenire va avea loc sâmbătă, 23 aprilie, la Biserica Ortodoxă din Grădiște, la ora 12. Familia. (9808)

În urmă cu un an de zile, Sfințele Sărbători de Paști, te-au găsit pe patul suferinței, scumpul nostru soț și tată,

IMI FEHER.

Rugăm neîncetat pe bunul Dumnezeu să ridice privirea Lui spre tine și să te lase în mijlocul celor dragi. Te-a luat însă la El, lăsându-ne neputincioși în fața destinului, neconsolați, rugăm pe bunul Dumnezeu să te iubească așa cum te-am iubit noi și să te lerte. Familia. (9863)

„Cu flori, cu lacrimi și suspine/ Am face o scară până la tine/ De ziua ta să te îmbrățișăm/ Și mii de sărutări să-ți dăm/ 16 ani tu ai fi împlinit/ Dar Dumnezeu ți-a împletit/ O scară lungă până-n cer/ Să fii acolo lângă El”, iingerașul nostru drag



DIACONU CLAUDIA.

Nu te vom uita niciodată. Familia îndurerată. (9860)

Se împlinesc șase săptămâni de la plecarea dintre noi, a celui care a fost un bun soț și tată

IOAN FLORE BOCIORT.

Parastasul va avea loc sâmbătă, 23 aprilie, ora 12, la Biserica Ortodoxă Grădiște. Dumnezeu să-i aibă sufletul în paza Sa. Soția CATI și copiii ADRIANA, NICU și GABI. (9859)

† SERVICII FUNERARE †

RO STYL COMPANY Servicii Funerare

magazine deschise și noaptea
Arad, Str. M. Eminescu 22 (peste drum de Artex) tel. 214.422
Arad, Calea Victoriei 31 (lângă Strungul) tel. 0744.690.121 tel. 228.909; 0744.690.121

■ Sicrie și accesorii funerare
■ Transport funerar cu mașini speciale în țară și străinătate.

GRATUIT: Transportul sicriului la domiciliu în Arad.

REDUCERE 20% LA SICRIU 40% care fac spălat, îmbrăcat, formolizat și transport cu firma noastră.

PLATA ȘI DUPĂ ÎNCASAREA AJUTORULUI DE ÎNMORMÂNTARE

IN MEMORIAM "KUKI"

SERVICII FUNERARE COMPLETE

Str. M Eminescu Nr.4 în carte
Tel 211.929 - 0723.343.964
MAGAZIN DESCHIS LA ORICE ORĂ

OFERĂ:
■ SICRIE 10 modele de la 900.000 - 3.400.000
■ SICRIE LUX 6 modele de la 3.600.000-22.500.000
Mânere, Șuruburi, prosoape, lumânări, colaci și colivă
■ LENJERIE 10 modele de la 350.000 - 2.000.000

Apelând la serviciile noastre (spălat, îmbrăcat, formolizat și transport)

BENEFICIARI DE 20% REDUCERE LA SICRIU

GRATUIT Transportul sicriului la domiciliu Transport Intern și Internațional

Se poate plăti și după ridicarea ajutorului de înmormântare

ascent
BUSINESS DEVELOPMENT

recruitează pentru un important client, producător de tapetierie pentru mașini cu sediul în Zona Liberă Curtici

STORE HOUSE SUPERVISOR and EXPEDITION - cod 1000

- Studii superioare; bune cunoștințe de limba engleză
- Experiență în domeniu minim 1 an
- Abilități de leadership; Responsabil
- Dinamic

HUMAN RESOURCE cod 1001

- Studii superioare; bune cunoștințe de limba engleză
- Experiență pe protecția muncii și igienă la locul de muncă minim 2 ani
- Abilități de leadership; Responsabil
- Dinamic

OPERATOR FOR LEATHER CUT cod 1002

- Inginer; cunoștințe de limba engleză
- Experiență în domeniu calității și pe mașini de tăiere minim 1an
- Responsabil; dinamic

Dacă sunteți interesat trimiteți un CV până în 26.04.2005 la: adresa de email: cristina.ratiu@ascentgroup.ro sau la nr. de fax: 0357/405.486

MATROS ANGAJEAZĂ **ARAD**
GESTIONAR - FACTURISTE - VÂNZĂTORI
DEPOZITE PARCHET LAMINAT

GESTIONAR
Cerințe specifice:
- Experiență minim 1 an.
- Cunoștințe operare calculator, Word, Excel constituie avantaj
- Cunoștințe evidență contabilitate primară.

VÂNZĂTORI și FACTURISTE
Cerințe specifice:
- Experiență în domeniul materialelor de decorațiuni interioare constituie avantaj.
- Cunoștințe operare calculator, Word, Excel constituie avantaj.

Cei interesați sunt rugați să trimită CV-ul până la data de 10.05.2005
însoțit de o scrisoare de intenție (prin fax sau email la:
Fax: 0257 340.888, email: matrosarad@matros94.ro
Numai candidații selecționați vor fi contactați.

S.C. **MANITOBA PRINT** S.R.L.
angajează personal pentru postul de
Operator mașină - imprimat (femei+bărbați)
vârsta minimă 18 ani

TRANSPORTUL ESTE ASIGURAT DE FIRMĂ.
Cei interesați sunt rugați să trimită CV prin poștă la O.P. 3
Arad, C.P. 152 sau prin fax la nr. 0257-281322, sau să se prezinte la firmă în data de 19.04.05 la ora 8 dimineața.

EXPANSIUNEA CONTINUĂ!
Pentru noul magazin care își va deschide porțile în vara anului 2005, la Arad, căutăm:

TEHNICIAN ÎNTREȚINERE

Responsabilități:
• Executarea reparațiilor la instalațiile tehnice/electrice și verificarea lor periodică
• Verificarea instalațiilor de siguranță și realizarea lucrărilor de întreținere
• Administrarea depozitelor de materiale
• Prelucrarea planurilor de stocuri tehnice și a documentațiilor specifice

Cerințe:
• Diplomă de bacalaureat
• Calificare de electromecanic/electrotehnician
• Capacitatea de a lucra în condiții de stres

Vă oferim:
• Salariu atractiv
• Sistem informatic performant și logistică modernă
• Training de specialitate
• Oportunitatea unei cariere într-un concern internațional

Numai candidații care îndeplinesc condițiile cerute vor fi contactați.

AGENȚII DE PUBLICITATE
ALE ZIARULUI ADEVĂRUL în județul ARAD

SEBIȘ Radio „21” Sebiș
 Parcul Libertății 1 A
 Tel/Fax 311.067

LIPOVA
S.C. ELCOTRANS S.R.L.
 Str. Bălcescu 16,
 Telefon 563.180
Fax 563.091
 Program 7,30-15,30

NĂDLAC „GYURIAN”
 agent publicitar
Gyurian Bohuslav
 Telefon 0726.677.055
 Str. Griviței Nr.76

Program non-stop
GURAHONȚ
 Agent publicitar
Alexandru Herlău
sunt arondate comunele:
Dieci, Almaș, Brazii, Gurahonț, Pleșcuța, Vârfurile, Hălmăgiu, Hălmăgel
 Telefon 316.070
 Str. Gelu Ranoiu 18
 Program permanent
VÂRFURILE (Măglicea)
 Telefon 318.442

CHIȘINEU CRIȘ
Mag. S.C. VOLTA S.R.L.
(lângă Piața Obor)
 Agent publicitar
Vasile Balint
 Tel. 0723.357.013

SĂNTANA Bibliotecă
 Agent publicitar
Al. Victoria
 Telefon 462.018
0745.200.955
 Program 8,00 - 15,00

PÂNCOTA S.C. ELIDOR
 Agent publicitar
Cristina Mihăicuța

Telefon 466.213
 Str. T. Vladimirescu 34
 Program 8,00 - 15,00

INEU
Primăria orașului Ineu
 agent publicitar
Carmen Tole
 Telefon 0744.690.446
 Program 8,00 - 15,00

VINGA
A.F. „3+1” - Stația CFR
Vinga
 Agent publicitar
Duța Petru Francisc
 Orar: 7-14; 16-21

ANUNȚURILE se primesc în regim de urgență și pot să apară în ziarul ADEVĂRUL de a doua zi. TELEFON 280.904

EXPANSIUNEA CONTINUĂ!
Din vara anului 2005 se deschide SELGROS ARAD!

SELGROS este una dintre cele mai de succes firme Cash & Carry din Europa, fiind prezentă și pe piața din România începând cu anul 2001. Am câștigat această poziție datorită interesului acordat satisfacerii cerințelor clienților noștri (agenți economici sau consumatori directi). Oferim concepte de marketing de prim rang, sortiment larg de produse alimentare și nealimentare, prețuri avantajoase și servicii orientate către client. Ne bazăm pe o logistică performantă și pe energia unei echipe de angajați motivați și talentați.

Pentru magazinul din Arad căutăm personal care să contribuie la succesul și la dezvoltarea continuă a firmei noastre.

CONDUCERE DEPARTAMENTE / RAIONE VÂNZĂRI:

ȘEFI DEPARTAMENTE (mărfuri alimentare și nealimentare)
ȘEFI RAIONE (conserve/alimente de bază, legume/fructe, dulciuri, lactate, mezeluri, carne, băuturi, detergenți, articole de sezon/camping, menaj, confecții/incălțăminte, textile, scule/accesorii auto, electrice /electrocasnice /birotică)
ȘEF RECEPȚIA MĂRFII
ȘEF RAION CARNE

Ca specialiști în administrarea mărfii rezolvați problemele legate de aprovizionarea cu marfă și de asigurarea continuității vânzării. Participați activ la pregătirea acțiunilor de reclamă și a altor măsuri de promovare a vânzărilor. Comandați marfă la furnizorii noștri, în funcție de necesități, astfel încât clienților noștri să le fie oferită întreaga gamă de produse. Împreună cu angajații raionului sunteți responsabili pentru păstrarea ordinii și a curățeniei.

RESPONSABIL PROTECȚIA MUNCII

Coordonați întreaga activitate de protecția muncii din magazin, colaborați cu autoritățile din domeniul protecției muncii. Organizați programul de pază contra incendiilor. Coordonați activitatea de pază și protecție a magazinului în interior și exterior.
Cerință specială: atestat Protecția Muncii / PSI.

TEHNICIAN DE ÎNTREȚINERE

Ca angajat în departamentul tehnic, vă ocupați de executarea lucrărilor de întreținere/reparații a instalațiilor tehnice, clădirilor și instalațiilor exterioare. Administrați depozitele de materiale.

PERSONAL DEPARTAMENTE ADMINISTRATIVE:

RESURSE UMANE
Administrați întreaga activitate de angajare, încheiere contracte, operare în cartea de muncă, actele de personal, precum și întreaga activitate de prelucrare a înregistrărilor de pontaj.
Cerință specială: curs inspector resurse umane.

SECRETARĂ DIRECTOR MAGAZIN
Vă ocupați de întreaga corespondență a directorului de magazin, de prelucrarea și evidența documentelor. Traduceți documente în/din limba germană.
Cerință specială: cunoașterea limbii germane.

CONTROL FACTURI
Vă ocupați de verificarea facturilor venite de la furnizori și conformitatea lor cu livrările efectuate. Comunicați cu departamentul de Control facturi din centrala administrativă.

CASIERIE CENTRALĂ
Verificați încasările zilnice din magazin și întocmiți procedurile de virare a banilor către bancă.

SUPRAVEGHERE CASE
Verificați și supravegheați activitățile de la case, coordonați întregul personal de la case.

Așteptăm să depuneți solicitarea dumneavoastră scrisă (CV cu fotografie) la SELGROS CASH&CARRY Centrala administrativă Brașov Adresa: Calea București nr. 231, 500299 Brașov Tel.: 0268-307.343 / Fax: 0268-307.344 E-mail: locuridemunca@selgros.ro

Numai candidații selectați vor fi contactați.

CONNEX

CLUB BRAVO

5

NOKIA 3410 NOKIA 2600

Mai multumit!

- credit doar cu buletinul
- vii cu telefonul vechi si pleci cu unul nou
- cadouri după bunul plac

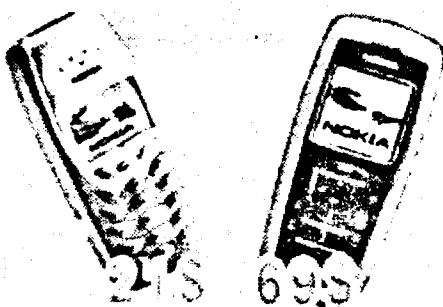

ARAD MAGAZINUL ARADUL TEL: 0357 405 581
 CHIȘINEU CRIȘ STR. ÎNFRĂȚIRII NR. 71 TEL: 0257 351 707

Conținutul este prezentat în scopuri informative și nu reprezintă o recomandare. Pentru mai multe informații, contactați-ne la numărul de telefon sau pe site-ul nostru. Prețurile sunt în lei și includ TVA. Prețurile sunt în lei și includ TVA. Prețurile sunt în lei și includ TVA. Prețurile sunt în lei și includ TVA.

(C.A.11802005)

EXPANSIUNEA CONTINUĂ!

Pentru noul magazin care își va deschide porțile în vara anului 2005, la Arad, căutăm:

SELGROS
CASH & CARRY

ASISTENȚI INFORMAȚII CLIENȚI

Asigurați consilierea și informarea clienților, emiterea și verificarea legitimațiilor clienților, prelucrarea reclamațiilor clienților, administrarea bazei de date clienți.

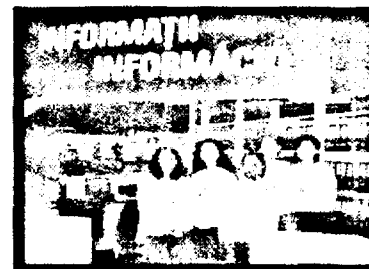

CONSILIERI RELAȚII CLIENȚI



În calitate de consilier relații clienți sunteți responsabil de achiziția permanentă de noi clienți, dezvoltarea și menținerea unei bune relații cu clienții magazinului, prelucrarea și interpretarea datelor statistice referitoare la clienți, promovarea imaginii firmei.

(COM.04.2005)

Asistenți să trimiteți în CV, însoțit de o scrisoare de intenție, în vederea prezentării la adresa:
SELGROS CASH & CARRY
 Centrul Administrativ Bravo
 Adresa: Calea Bucureștilor 231, 500298, Brașov
 Tel: 0268-307-343 Fax: 0268-307-344
 E-mail: locuriidemunca@selgros.ro

Numai candidații care îndeplinesc condițiile cerute vor fi contactați.

Teamwork, Competition & Technology



BOS Automotive Products Romania S.C.S. Arad

BOS is an international company with locations and production facilities in Europe, North America and Asia. BOS designs, manufactures and sells systems for the car interior to all known car manufacturers and system integrators. In decades of competence development and continuous innovation strategy BOS has become the leader in this market segment. For our company BOS Automotive Products Romania S.C.S. with the site located in the FREE TRADE ZONE AIRPORT ARAD we are looking for:

Quality Engineer

Your responsibilities are:

- Auditing the processes in accordance with the customer standards and quality requirements
- Supporting manufacturing in minimizing non-added value processes
- Developing product control plan together with all members of the core-team

Your profile:

- Technical University Degree
- Knowledge of English, German is preferable
- Minimum one year experience within a manufacturing environment, ideally in automotive field
- Special trainings related to Quality Tools is an advantage

This position offers excellent career developing opportunities to gain multinational experience in the automotive business. The conditions are very competitive and flexible to attract the best candidates. Are you interested in taking the challenge and are you ready to create the future together with a successful international group? Then we should get in contact! For confidential interview please send your CV and motivation letter to BOS Automotive Products Romania S.C.S., O.P. 3, C.P. 111, 310059 Arad, by fax at number: 0257-307308 or by e-mail: mlucea@bos-ro.com. For more information you can call Mioara Lucea at telephone number: 0257-307209. We look forward to hearing from you. Only the selected candidates will be contacted.

focused on customer
 - driven by innovations

www.bos.de

(COM.04.2005)

Spitalul Clinic Municipal Arad

SOLICITĂ OFERTE DE PREȚ ÎN VEDEREA ORGANIZĂRII SELECȚIEI DE OFERTE PENTRU:

- materiale de reparații
- materiale de construcții
- tipărire imprimată cu caracter medical și nemedical
- saci, pungi PVC
- pungi hârtie (medicamente)
- articole sanitare
- articole robinetărie

Ofertele întocmite conform prevederilor OUG nr. 60/2001, cu modificările ulterioare, se vor depune la secretariatul unității până în data de 03.05.2005, ora 15.00.

Caietul de sarcini se poate ridica de la casieria unității între orele 7,00-9,00 și 13,00-15,00, contra sumei de 150.000 lei.

Selecția de oferte va avea loc în data de 04.05.2005, ora 10,00, la sediul institutiei.

Informații tel. 0257/253.720; fax; 0257-254.000; e-mail scmarad@dsar.ro

(COM.04.2005)

Cadoul tău de PAȘTE e-la noi!

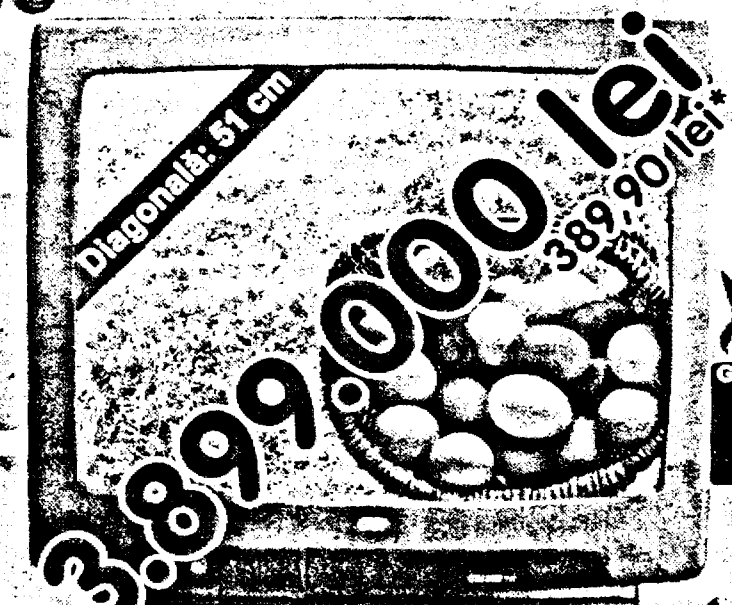

GARANȚIE 2 ANI

TELEVIZOR OVP CTV 2027T
 • 100 de programe • tuner de hiperbandă • tehnologie video SuperAV

ARAD 1 - Zrindova Shopping Center, Etaj 3, Tel: 0257/211.822
 ARAD 2 - Supermarket PROFI, Str. A. Vlaicu, Tel: 0257/349.029
 Oferta valabilă în perioada 12.04 - 10.05.2005 în limita stocului disponibil
 * Preț exprimat în moneda nouă, conform legii 348/2004.

QUASAR
 Un bun necesar!

la CORAURA

cumperi un aragaz
și primești un miel
cadou



contravaloarea a 5kg

RATE MICI ... DOBÂNDĂ MICĂ

VERBITĂ SRL
Arad, Calea A. Vlaicu nr. 282
Tel.: 0257-275.690
Mob.: 0722.259.423

Vino și testează gratuit!

LOGAN

- Leasing - de la 62 EUR/lună*
- Credit persoane fizice - de la 46 EUR/lună**

Deci vrei să trăiești plăcerea de a conduce noua Dacia Logan sau să vezi cum te-ar putea ajuta în afaceri, vino la show-room-ul din Arad, Calea Aurel Vlaicu nr. 282 și încerc-o. Sigur o vei vrea ecase!

Aragazul care te avantajează

CAMERA DE COMERT ARAD

Organizează următoarele cursuri:

- Contabilitate și aplicații pe calculator
- Aplicații practice în contabilitate
- Operator calculator (Windows, Word, Excel)
- Limbi străine (engleză, italiană, franceză, germană, spaniolă)
- Declarant vamal
- Auditor intern de calitate

Informații suplimentare la sediul Camerei de Comerț Arad, str. Cloșca nr. 5, camera 2, parter Tel.: 20.88.07; 20.88.08

TÂMLĂRIE PVC CU GEAM TERMOPAN CALITATE GERMANĂ GEALAN
Fenster-Systeme

NOUI MARI REDUCERI DE PREȚURI!!! VĂ PUTEȚI CONVINȘI LA 213.145 0788.391.769

ARAD, STR. CAIUS IACOB BLR FOSTUL Mag. CĂMINUL (lângă BANC POST)

m S.C. MERA S.R.L.
- PARTENER REHAU -
Calea Iuliu Maniu, bl. 34, ap.1, Arad - 310176
Tel/fax: 0257 / 228 289; Mobil: 0744 697 013
www.mera.ro; office@mera.ro

EXECUTĂ și MONTEAZĂ
tâmplărie PVC cu profile Rehau clasa A, cu grosimea peretelui exterior de min. 2,8 mm

- 3 camere - Basic Design - lățime profil 60 mm
- 4 camere - Thermo Design - lățime profil 70 mm
- 5 camere - Brilliant Design - lățime profil 70 mm

Echipată cu: rulouri, plase insecte, pervazuri exteroare și interioare, geam termopan standard, Low E, reflexiv - grosime 24 mm - 32 mm

Pentru clienți pretențioși oferim **tâmplărie din lemn stratificat** placat la exterior cu aluminiu.

S.C. ALL TRANS ROMANIA
importator și distribuitor de piese și accesorii auto angajează:
- **consultanți tehnici vânzări** -

Cerințe:

- stagiul militar satisfăcut;
- cunoștințe tehnice de mecanică auto;
- cunoștințe minime de operare P.C. (Word, Excel);
- domiciliul stabil în Arad;
- disponibilitate pentru program de lucru prelungit;
- cunoașterea limbii germane și/sau engleză vă avantajează;

Experiența în domeniu constituie un avantaj.

Oferte:

- posibilitatea de a lucra într-un cadru format din personal tânăr și profesionist;
- posibilitate de a promova în cadrul firmei;
- pachet salarial atractiv.

Persoanele interesate sunt rugate să depună C.V la nr. de fax: 0257/273465 sau e-mail: info@alltrans.ro până cel târziu la data de 01.05.2005

REHAU

TÂMLĂRIE PVC și ALUMINIU

- GEAM TERMOPAN
- FERONERIE ROTO, SIGENIA

Garanția calității germane
la cele mai bune prețuri doar la **sc Exclusiv Al Plast SRL Arad**
Str. Prutului Nr. 2 (Micălaca-Calul Bălan)
Tel./fax. 210.280

SOCIETATE COMERCIALĂ
dorește închirierea de SPAȚII DE DEPOZITARE, de preferat în Zona Industrială cu următoarele facilități:
apă, gaz, curent, canalizare, telefon.

Telefon de contact: 0744 181 435

Biblioteca "Weronika"
4,05 m
14.495.000 lei

Camera de tineret "Justinia"
3,10 m
9.995.000 lei

Biblioteca "Oskar"
3,20 m
10.995.000 lei

EURO STIL
Complex Podgoria Telefon 270.930

prevenire, protecție, siguranță

SISTEME

- DETECTARE,
- SEMNALIZARE,
- STINGERE

PROIECTARE, EXECUȚIE, SERVICE DOCUMENTAȚII P.S.I.

EXPERTIZE, EVALUARI RISC DE INCENDIU INSTRUIREA PERIODICĂ A PERSONALULUI ANGAJAT
Tel: 0257/252104

Arad - 310144, B-dul Revoluției, nr. 12-18, sc. B, ap. 3
AXUM COMP S.R.L.

ANTINCENDIU

TUV
ISO 9001:2000
20 70 100 2010